

efbe-Schott[®]

Coffee machine

Kaffeemaschine

Machine à café

Máquina de café

Ekspres do kawy

Koffiezetapparaat

Kávovar

Kávovar



I/B Version
210208

SC MCM 5000

220-240V~ 50/60Hz 1450W

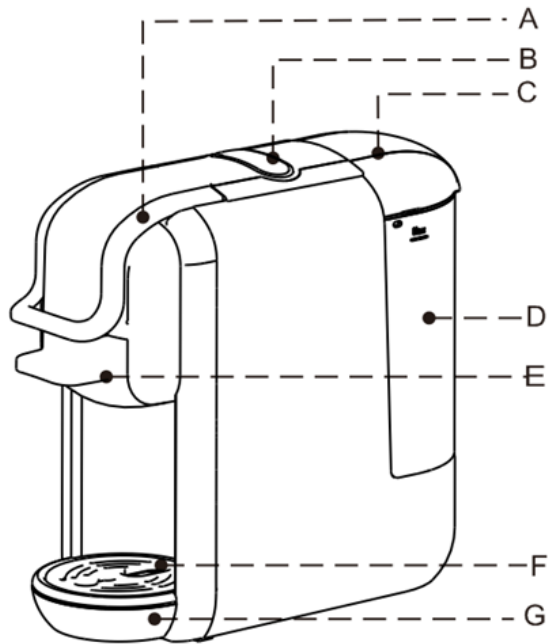

EN

- A. Lever
- B. Buttons
- C. Water tank cover
- D. Water tank
- E. Brewing basket
- F. Drip tray cover
- G. Removable drip tray

DE

- A. Hebel
- B. Tasten
- C. Wassertankabdeckung
- D. Wassertank
- E. Brüheinheit
- F. Abtropfschalenabdeckung
- G. Abnehmbare Abtropfschale

FR

- A. Levier
- B. Boutons
- C. Couvercle du réservoir d'eau
- D. Réservoir d'eau
- E. Porte-capsule
- F. Plateau d'égouttage
- G. Bac d'égouttage amovible

ES

- A. Palanca
- B. Botones
- C. Tapa del depósito de agua
- D. Depósito de agua
- E. Cesta de café
- F. Tapa del recipiente de goteo
- G. Recipiente de goteo extraíble

PL

- A. Dźwignia
- B. Przyciski
- C. Pokrywa zbiornika na wodę
- D. Zbiornik na wodę
- E. Kosz do zaparzania
- F. Pokrywa tacy ociekowej
- G. Wyjmowana taca ociekowa

NL

- A. Hendel
- B. Knoppen
- C. Watertankdeksel
- D. Watertank
- E. Brouwmand
- F. Deksel lekbak
- G. Verwijderbare lekbak

SK

- A. Páka
- B. Tlačidlá
- C. Kryt nádrže na vodu
- D. Nádrž na vodu
- E. Košík na prípravu kávy
- F. Kryt odkvapkávacej tacky
- G. Vyberateľná odkvapkávacia tácka

CZ

- A. Páka
- B. Tlačítka
- C. Víko nádoby na vodu
- D. Nádoba na vodu
- E. Košík do páky
- F. Víko odkapávací misky
- G. Sundavací odkapávací miska

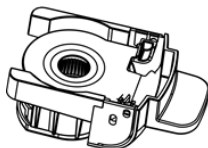

Nespresso adaptor / Nespresso-Adapter / Adaptateur Nespresso / Adaptador Nespresso / Adapter do kapsulek Nespresso / Nespresso-adaptor / Adaptér Nespresso / Adaptér Nespresso



Dolce Gusto adaptor / Dolce-Gusto-Adapter / Adaptateur Dolce Gusto / Adaptador Dolce Gusto / Adapter do kapsul Dolce Gusto / Dolce Gusto adaptor / Adaptér Dolce Gusto / Adaptér Dolce Gusto

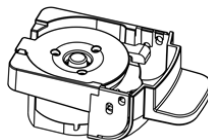

Ground coffee adaptor / Dolce-Gusto-Adapter / Adaptateur pour le café moulu / Adaptador de café molido / Adapter do kawy mielonej / Gemalen koffie adaptor / Adaptér na mletú kávu / Adaptér na mletou kávu



ESE coffee pods adaptor / ESE-Kaffeepad-Adapter / Adaptateur pour les dosettes ESE / Adaptador de cápsulas de café ESE / Adapter do saszetek kawy ESE / ESE koffiepads adaptor / Adaptér na kávové struky ESE / Adaptér na kávové lusky ESE



ENGLISH

IMPORTANT SAFEGUARDS

Please read this manual carefully before using the appliance, and always follow the safety and operating instructions.

Important : This appliance can be used by children over 8 years old and people with reduced physical, sensory or mental capacities or with a lack of experience or knowledge if they have been given supervision or instructions concerning the safe use of the appliance and the risks involved. Children shall not play with the appliance. Cleaning and user maintenance shall not be made by children unless they are older than 8 years and supervised. Never leave the appliance and its cord unsupervised and within reach of children less than 8 years old or irresponsible persons when it is plugged into the wall or when it is cooling down.

- ❑ Check that your mains voltage corresponds to that stated on the appliance.
- ❑ Never leave the appliance unsupervised when in use.
- ❑ From time to time check the appliance for damages. Never use the appliance if cord or appliance shows any signs of damage. In that case, repairs should be made by a competent qualified electrician(*). Should the cord be damaged, it must be replaced by a competent qualified electrician(*) in order to avoid all danger.
- ❑ Only use the appliance for domestic purposes and in the way indicated in these instructions.
- ❑ Always place your appliance on a flat stable surface and away from wet surfaces.
- ❑ Never immerse the appliance in water or any other liquid for any reason whatsoever. Never place it into the dishwasher.
- ❑ Never touch the cable or the machine with damp or wet hands.
- ❑ Never use the appliance near hot surfaces.

- ❑ Never cover the machine during operation.
- ❑ Never lift the lever during operation.
- ❑ Before cleaning or storing the appliance, always unplug the appliance from the power supply and let it cool down.
- ❑ Never use the appliance outside and always place it in a dry environment.
- ❑ Never use accessories that are not recommended by the producer. They could constitute a danger to the user and risk to damage the appliance.
- ❑ Never move the appliance by pulling the cord. Stand the appliance on a table or flat surface. Make sure the cord cannot get caught in any way. Do not wind the cord around the appliance and do not bend it.
- ❑ Never move the appliance during operation.
- ❑ When removing lime scale, only use special products for the removal of lime scale. Never use ammonia or any other substance that might damage your health.
- ❑ Never operate the coffee maker without water in it. Always make sure there is no less water in the tank than the minimum level.

The manufacturer will not assume any responsibility in case of non-respect of these instructions.

Keep this user manual carefully.

(*) Competent qualified electrician: after-sales department of the producer or importer or any person who is qualified, approved and competent to perform this kind of repairs in order to avoid all danger. In case of need you should return the appliance to this electrician.

BEFORE FIRST USE

Before using for the first time or after long periods of non-use, the machine must be flushed out in order to clean the internal piping thoroughly.

- Fill the water tank with fresh water. You can fill the tank without removing it by lifting the cover and pouring water using a jug, or you can remove the tank. To do so, tilt the tank towards you and lift it up.
- Fill the tank to the MAX level, place the cover back and slide the tank back in the receptacle.

Note: Make sure the tank is full and correctly placed, that the lever is down and there is no capsule inside.

- Plug in the coffee machine and press the power button. The lights will blink while the machine is heating up. This process takes about 45 seconds.
- Place a large recipient (minimum 250 ml capacity) under the coffee outlet.
- Press the large coffee cup button; the flush out process will stop automatically when complete.

Water pump

If the machine has trouble pumping water after a long non-use period or before the first use, you can pump the water manually:

- Insert the pipe into the water inlet at the back of the machine.
- Pour water into the pipe and inject the water from the pipe into the machine so that the internal circuit is filled with water.
- If necessary, repeat the operation two or three times.

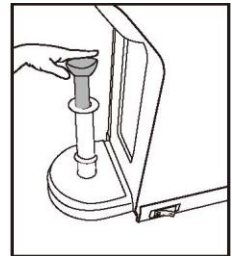
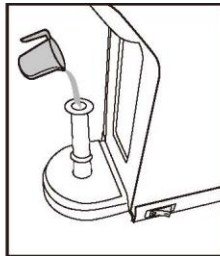
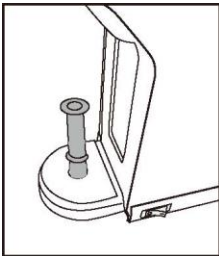

COFFEE PREPARATION

Filling the tank with fresh water :

There are two ways to fill the water tank :

- Unlock the cover and then the water tank itself by tilting it backwards in a small angle as shown on the picture below (1) and fill it directly under the tap (2). Then slide the water tank carefully in its base and lock the cover into position.

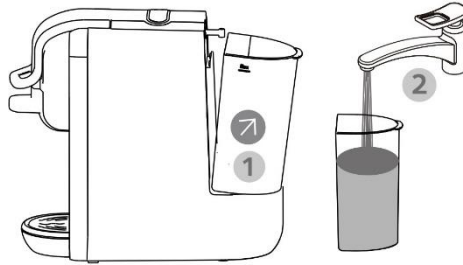

- Unlock the water tank cover (1) and fill in the tank directly with water (2). Then lock back the cover into position.

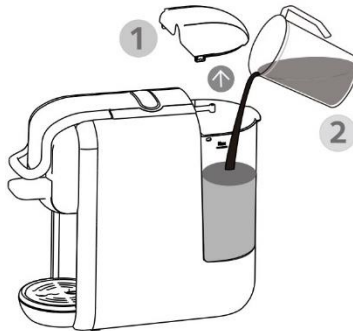

Caution :

- Fill the tank up to the "MAX" mark (0.6 litre or 1.05 gallon) with fresh water.
- The water temperature can be max 35°C

Filling the adaptor with coffee:

There are three adaptors related to four types of coffee conditioning :

- Nespresso capsules are to be inserted in the Nespresso adaptor only, with the small side up and the large side down.

The Nespresso adaptor has to be unlocked by gently pressing its lid (1) before inserting the capsule (2) and locked back.

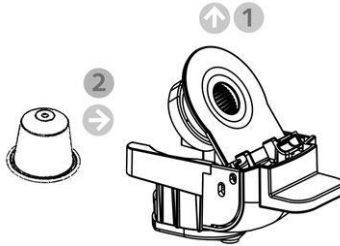

- Dolce-Gusto Capsules are to be inserted in the Dolce-Gusto adaptor only, with the small side down and the large side up.



- Ground coffee is to be poured in the ground coffee adaptor only. Unlock the lid of the ground coffee adaptor and pour some coffee powder in it (1) then press down the coffee powder with the flat backside of the ground coffee spoon provided (2) and lock back the lid.

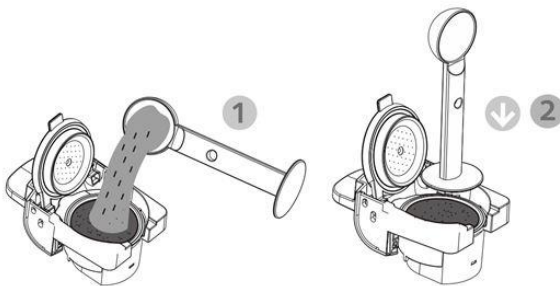

The ground coffee adaptor can also be used with ESE coffee pods. Insert the stainless steel cup inside the adaptor of coffee powder (1), place an appropriate coffee pod inside (2) and close the lid.

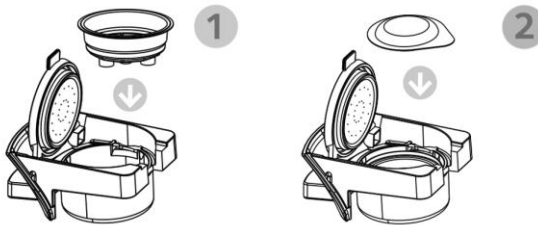

Brewing coffee :

- Unlock the coffee adaptor receptacle by lifting up the lever (1)
- Push the chosen and properly filled coffee adaptor into the receptacle (2).
- Lock back the adaptor in by pulling the lever down (3).



- Place a cup under the dispenser.
- Press the desired coffee button once : the small coffee cup button will brew a short Espresso while the large coffee cup button will brew a Lungo coffee.



Caution :

- There is a sharp needle in the coffee adaptor receptacle to pierce the capsule.
Never touch it with your fingers.
- When the brewing stops, lift up the lever and pull out the coffee adaptor to eject the used capsule or discard the coffee grounds.

PROGRAMMING THE WATER VOLUME

Default settings :

- Small coffee cup button : the coffee machine will brew a short *Espresso* for 16 seconds if you use a coffee capsule and 25 seconds if you use ground coffee.
- Large coffee cup button : the coffee machine will brew a *Lungo* coffee for 35 seconds if you use a coffee capsule and 47 seconds if you use ground coffee.

Personalized brewing :

To customize the brewing time, place some water in the tank and a cup under the coffee outlet.

Then press and hold the small coffee button as long as it takes to get the desired volume for a short *Espresso* served in the cup.

Also press and hold the large coffee cup button as long as it takes to get the desired volume for a *Lungo* coffee served in the cup.

These settings will be saved and repeated every next time you will press the small or large coffee cup buttons.

Note: the minimum and maximum brewing times are 10 seconds and 90 seconds respectively.

To revert to the factory settings, unplug the machine, press and hold the large coffee cup button then insert the plug into the socket.

The indicator lights will flash twice to confirm the reboot of the settings.

ENERGY SAVING MODE

The machine enters energy saving mode automatically once it has been idle for 15 minutes. To quit energy saving mode, press the power button, the lights will start blinking indicating that the appliance is warming up.

When the lights stop blinking, the machine is ready for use.

To disable the standby mode, press and hold the small and large coffee cup buttons at the same time then insert the plug to the socket.

The power button will light up. Press then the small coffee cup button.

The small coffee cup button light will turn off, indicating that the standby mode is disabled.

CLEANING

- Rinse the brewing baskets under clean water.
- Wipe the exterior of the machine with a soft damp cloth regularly.
- Clean the removable drip tray and cover with a soft wet sponge and mild detergent.
- Make sure all the removable parts are completely dry before reassembling.

DESCALING

To keep the coffee quality to the highest, the machine should be descaled every 1 to 2 months or if the output is significantly reduced.

It is recommended to use a commercially available descaling solution made for coffee machines.

- Fill the tank completely with the descaling solution diluted with water according to the manufacturer's instructions.
- Make sure there is no capsule in the machine.
- Place a large bowl under the coffee outlet.
- Press the Lungo button as you would do normally to brew coffee and repeat until the tank is empty. Repeat the process once again with the new descaling solution.
- After all the descaling solution has been flushed out, repeat the process with a tank of fresh water to rinse the internal circuit completely.

Notes: Never use vinegar, this may damage the machine and give a bad taste to your coffee.

TROUBLESHOOTING

Problem	Cause	Solution
No coffee is brewed.	The water tank is empty.	Fill the water tank.
The coffee is not hot enough.	<ul style="list-style-type: none">• The cup/mug is cold.• There is a scale build-up in the machine.• The machine is cold.	<ul style="list-style-type: none">• Preheat the cup/mug.• Descale the machine.• Brew a cup of water to warm up the circuit.
Water leakage	<ul style="list-style-type: none">• The water tank is leaking.• The drip tray is full of water.	<ul style="list-style-type: none">• Check if the valve on the water tank is stuck.• Empty the drip tray.
The lever does not close.	The brewing basket is not placed correctly.	Push the brewing basket into the correct position.

PROTECTION OF THE ENVIRONMENT – DIRECTIVE 2012/19/EU

In order to preserve our environment and protect human health, the waste electrical and electronic equipment should be disposed of in accordance with specific rules with the



implication of both suppliers and users. For this reason, as indicated by the symbol  on the rating label or on the packaging, your appliance should not be disposed of as unsorted municipal waste. The user has the right to bring it to a municipal collection point performing waste recovery by means of reuse, recycling or use for other applications in accordance with the directive.

ERP DECLARATION – REGULATION 1275/2008/EC

We, TKG SRL/Bvba, hereby confirm that our product meets the requirements of regulation 1275/2008/EC. Admittedly, our product does not dispose of a function to minimize the power consumption, which should according to regulation 1275/2008/EC put the product in off or standby mode after finishing the main function, but this is practically impossible, as it would compromise the main function of the product so strongly, that using the product would no longer be possible!

For this reason we always tell the customer in our instruction manual to unplug the appliance immediately after use.

The user manual is by simple request also available in electronic format from the after-sales service.



DEUTSCH

WICHTIGE SICHERHEITSVORSCHRIFTEN

Lesen Sie aufmerksam die Gebrauchsanleitung, bevor Sie Ihr Gerät benutzen, und befolgen Sie immer die Sicherheitsvorschriften und die Gebrauchsanweisung.

Wichtig: Das Gerät kann von Kindern ab 8 Jahren und von Personen mit einer körperlichen, sensorischen, geistigen oder motorischen Behinderung oder einem Mangel an Erfahrung und Kenntnissen verwendet werden, sofern diese Personen beaufsichtigt oder über den sicheren Gebrauch des Geräts unterrichtet wurden und die damit verbundenen Gefahren verstanden haben. Kinder dürfen nicht mit dem Gerät spielen. Reinigung und Benutzer-Wartung dürfen nicht durch Kinder durchgeführt werden, es sei denn, sie sind älter als 8 Jahre und beaufsichtigt. Lassen Sie Ihr Gerät und sein Netzkabel nie unbeaufsichtigt und in Reichweite von Kindern jünger als 8 Jahre oder unverantwortlichen Personen, wenn es an der Steckdose hängt oder wenn es abkühlt.

- Die Netzspannung muss mit der auf dem Gerät vermerkten Spannung übereinstimmen.
- Das Gerät darf während des Gebrauchs nie unbeaufsichtigt sein.
- Das Gerät muss regelmäßig auf Beschädigungen überprüft werden. Das Gerät darf nicht verwendet werden, wenn das Netzkabel oder das Gerät beschädigt ist. Reparaturen dürfen nur von Fachpersonal(*) ausgeführt werden. Bei Beschädigung des Netzkabels muss dieses von Fachpersonal(*) ausgetauscht werden, um Gefahren zu vermeiden.
- Das Gerät darf nur zu Haushaltszwecken verwendet werden, wie in der Bedienungsanleitung angegeben.
- Das Gerät muss auf einer ebenen und stabilen Oberfläche und von nassen Oberflächen entfernt aufgestellt werden.

- Das Gerät darf nicht in Wasser oder eine andere Flüssigkeit getaucht werden. Das Gerät darf nicht in die Spülmaschine gestellt werden.
- Das Netzkabel darf nicht mit feuchten oder nassen Händen berührt werden.
- Das Gerät darf nicht in der Nähe von Wärmequellen verwendet werden.
- Das Gerät darf während des Betriebs nicht abgedeckt werden.
- Der Hebel darf während des Betriebs nicht angehoben werden.
- Trennen Sie das Gerät von der Stromversorgung und lassen Sie es abkühlen, bevor Sie es reinigen oder verstauen.
- Das Gerät darf nur im Innenbereich und nur in einer trockenen Umgebung verwendet werden.
- Es darf nur vom Hersteller empfohlenes Zubehör verwendet werden. Anderes Zubehör kann eine Gefahr für den Benutzer darstellen oder das Gerät beschädigen.
- Das Gerät nicht am Netzkabel bewegen oder anheben. Stellen Sie das Gerät auf einen Tisch oder auf eine flache Oberfläche. Es muss sichergestellt werden, dass das Netzkabel nirgends hängen bleibt und dies zum Fall des Geräts führen könnte. Das Netzkabel darf nicht um das Gerät gewickelt oder geknickt werden.
- Das Gerät darf während des Betriebs nicht bewegt werden.
- Zum Entkalken dürfen nur speziell dafür vorgesehene Produkte verwendet werden. Verwenden Sie kein Ammoniak oder andere gesundheitsschädliche Substanzen.
- Das Gerät darf nie ohne Wasser betrieben werden. Vergewissern Sie sich, dass immer genügend Wasser im Wassertank ist.

**Der Hersteller übernimmt keine Verantwortung, wenn die Anweisungen missachtet werden.
Bewahren Sie diese Anleitung auf.**

VOR INBETRIEBNAHME

Vor der ersten Verwendung oder nach einem längeren Zeitraum, in dem die Maschine nicht benutzt wurde, muss das Gerät durchgespült werden, um die Leitungen gründlich zu reinigen.

- Füllen Sie den Wassertank mit frischem Wasser. Dazu können Sie die Abdeckung des Wassertanks öffnen und mit einer Kanne Wasser einfüllen, oder Sie können den Tank abnehmen und unter dem Wasserhahn füllen. Neigen Sie dazu den Tank zu sich hin und heben Sie ihn an.
- Füllen Sie den Tank bis zur maximalen Füllstandsmarkierung, setzen Sie die Abdeckung wieder auf und schieben Sie den Tank zurück in die Aufnahme.

Hinweis: Vergewissern Sie sich, dass der Tank voll ist und richtig sitzt, dass der Hebel unten ist und keine Kapsel eingesetzt ist.

- Verbinden Sie die Maschine mit einer Steckdose und schalten Sie sie ein. Die Leuchten blinken, während sich die Maschine aufwärmt. Dieser Vorgang dauert etwa 45 Sekunden.
- Stellen Sie einen großen Behälter (mindestens ein Fassungsvermögen von 250 ml) unter den Kaffeeauslauf.
- Drücken Sie auf die Taste für eine große Kaffeetasse. Wenn der Spülvorgang abgeschlossen ist, stoppt die Maschine automatisch.

Wasserpumpe

Falls es Probleme mit der Wasserpumpe geben sollte, nachdem die Maschine längere Zeit nicht verwendet wurde, oder vor der ersten Verwendung, können Sie das Wasser manuell pumpen:

- Stecken Sie das Rohrstück in den Wassereinlass auf der Rückseite der Maschine.
- Gießen Sie Wasser in das Rohrstück und drücken Sie das Wasser vom Rohrstück in die Maschine, damit die inneren Leitungen mit Wasser gefüllt werden.
- Wiederholen Sie diesen Vorgang gegebenenfalls zwei- bis dreimal.

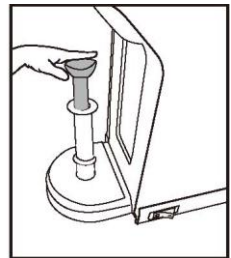
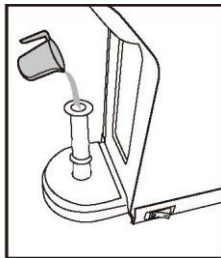
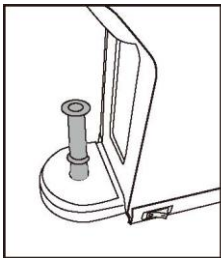

KAFFEE ZUBEREITEN

Füllen Sie den Wassertank mit frischem Wasser:

Der Wassertank kann auf zwei verschiedene Arten befüllt werden:

- Entriegeln Sie die Abdeckung und anschließend den Wassertank, indem Sie ihn leicht nach hinten neigen (siehe Abbildung 1), und füllen Sie den Tank direkt unter dem Wasserhahn (2).
Schieben Sie anschließend den Wassertank vorsichtig in die Basis und verriegeln Sie die Abdeckung.

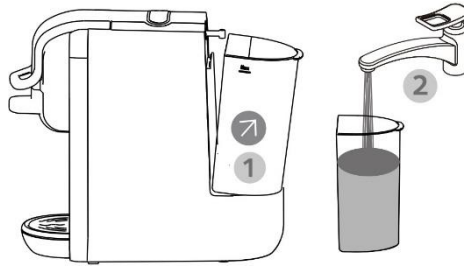

- Entriegeln Sie die Abdeckung (1) und füllen Sie den Tank direkt mit Wasser (2).
Verriegeln Sie anschließend die Abdeckung.



Achtung:

- Füllen Sie den Tank bis zur „MAX“-Markierung (0,6 Liter) mit frischem Wasser.
- Das Wasser darf nicht wärmer als 35 °C sein.

Füllen Sie den Adapter mit Kaffee:

Es gibt drei Adapter für vier Arten der Kaffeezubereitung:

- Nespresso-Kapseln werden nur in den Nespresso-Adapter eingesetzt. Dabei ist die schmale Seite oben und die breite Seite unten.
Entriegeln Sie den Nespresso-Adapter, indem Sie sanft auf dessen Deckel drücken (1), bevor Sie die Kapsel einsetzen (2). Verriegeln Sie den Deckel anschließend wieder.

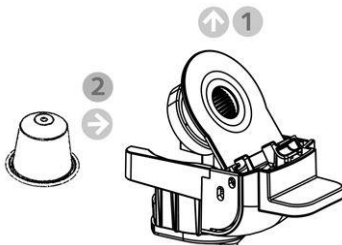

- Dolce-Gusto-Kapseln werden nur in den Dolce-Gusto-Adapter eingesetzt. Dabei ist die schmale Seite unten und die breite Seite oben.



- Kaffeepulver wird nur in den Kaffeepulveradapter eingefüllt.
Entriegeln Sie den Deckel des Kaffeepulveradapters und geben Sie etwas Kaffee hinein (1). Drücken Sie anschließend das Kaffeepulver mit der flachen Rückseite des mitgelieferten Kaffeelöffels fest (2) und verriegeln Sie den Deckel.

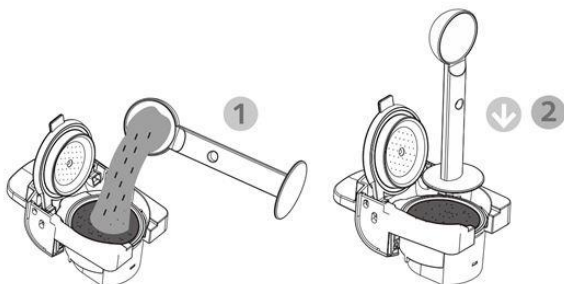

Der Kaffeepulveradapter kann auch mit ESE-Kaffeepads verwendet werden. Setzen Sie den Edelstahlbecher in den Kaffeepulveradapter (1). Setzen Sie ein geeignetes Kaffeepad ein (2) und schließen Sie den Deckel.

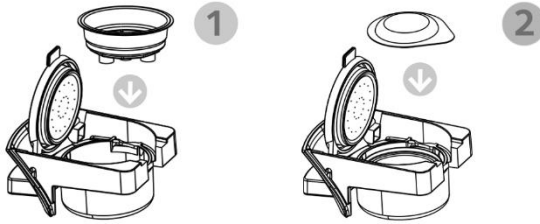

Kaffee kochen:

- Entriegeln Sie die Kaffeeadapteraufnahme, indem Sie den Hebel (1) anheben.
- Drücken Sie den gewünschten und gefüllten Kaffeeadapter in die Aufnahme (2).
- Verriegeln Sie den Adapter, indem Sie den Hebel nach unten drücken (3).



- Stellen Sie eine Tasse unter den Ausgussahn.
- Drücken Sie einmal auf die gewünschte Taste: Mit der Taste für eine kleine Kaffeetasse wird ein Espresso gekocht und mit der Taste für eine große Kaffeetasse wird ein Lungo (doppelt so viel Wasser wie bei einem Espresso) gekocht.



Achtung:

- Im Kaffeeadapter befindet sich eine spitze Nadel, um die Kapsel zu durchstoßen.
Fassen Sie die Nadel nicht an!
- Wenn die Maschine den Kaffee gekocht hat, heben Sie den Hebel an und ziehen Sie den Kaffeeadapter heraus, um die verbrauchte Kapsel oder das Kaffeepulver zu entsorgen.

EINSTELLEN DER WASSERMENGE

Standardeinstellung:

- Taste für kleine Kaffeetasse: Die Kaffeemaschine kocht einen Espresso für 16 Sekunden, wenn Sie eine Kaffeekapsel verwenden, und für 25 Sekunden, wenn Sie Kaffeepulver verwenden.
- Taste für große Kaffeetasse: Die Kaffeemaschine kocht einen *Lungo* für 35 Sekunden, wenn Sie eine Kaffeekapsel verwenden, und für 47 Sekunden, wenn Sie Kaffeepulver verwenden.

Benutzerdefinierte Einstellung:

Um die Kochzeit individuell anzupassen, geben Sie etwas Wasser in den Tank und stellen Sie eine Tasse unter den Ausgussshahn.

Drücken Sie anschließend die Taste für eine kleine Kaffeetasse und halten Sie sie so lange gedrückt, bis sich die gewünschte Menge für einen Espresso in der Tasse befindet.

Drücken Sie danach die Taste für eine große Kaffeetasse und halten Sie sie so lange gedrückt, bis sich die gewünschte Menge für einen *Lungo* in der Tasse befindet.

Diese Einstellungen werden gespeichert und erneut verwendet, wenn Sie das nächste Mal auf die Tasten für eine kleine und große Kaffeetasse drücken.

Hinweis: Die Kochzeit liegt zwischen 10 und 90 Sekunden. Um die Werkseinstellungen wiederherzustellen, trennen Sie die Maschine von der Stromversorgung, drücken Sie auf die Taste für eine große Kaffeetasse und halten Sie die Taste gedrückt, während Sie den Stecker wieder in die Steckdose stecken.

Die Anzeigeleuchten blinken zweimal auf, um das Zurücksetzen der Einstellungen zu bestätigen.

ENERGIESPARMODUS

Die Maschine schaltet nach 15 Minuten Stillstand automatisch in den Energiesparmodus. Drücken Sie die Ein-/Aus-Taste, um den Energiesparmodus zu verlassen. Die Anzeigeleuchten blinken, um anzuzeigen, dass sich die Maschine aufwärmt. Die Maschine ist betriebsbereit, wenn die Anzeigeleuchten nicht mehr blinken.

Um den Energiesparmodus zu deaktivieren, trennen Sie die Maschine von der Stromversorgung, drücken Sie die Tasten für eine kleine und große Kaffeetasse gleichzeitig und stecken Sie den Stecker wieder in die Steckdose.

Die Ein-/Aus-Taste leuchtet auf. Drücken Sie anschließend die Taste für eine kleine Kaffeetasse.

Die Anzeigeleuchte auf der Taste für eine kleine Kaffeetasse schaltet sich aus, um anzuzeigen, dass der Energiesparmodus deaktiviert ist.

REINIGUNG

- Spülen Sie die Brüheinheit mit sauberem Wasser aus.
- Wischen Sie das Gehäuse der Maschine regelmäßig mit einem weichen, feuchten Tuch ab.
- Reinigen Sie die abnehmbare Abtropfschale und die Abdeckung mit einem weichen, feuchten Schwamm und sanftem Spülmittel.
- Vergewissern Sie sich, dass alle abnehmbaren Teile vollständig trocken sind, bevor Sie sie wieder einsetzen.

ENTKALKEN

Für optimale Kaffequalität muss die Maschine alle 1–2 Monate oder, wenn sich die Ausgussmenge stark verringert hat, entkalkt werden.

Es wird empfohlen, ein handelsübliches Entkalkungsmittel für Kaffeemaschinen zu verwenden.

- Füllen Sie den Tank entsprechend den Anweisungen des Herstellers vollständig mit der mit Wasser verdünnten Entkalkungslösung.
- Vergewissern Sie sich, dass sich keine Kapsel in der Maschine befindet.
- Stellen Sie eine große Schüssel unter den Ausgusshahn.
- Drücken Sie die Taste für eine große Kaffeetasse, als würden Sie normal Kaffee kochen. Wiederholen Sie den Vorgang, bis der Tank leer ist. Wiederholen Sie diesen Vorgang noch einmal mit einer frischen Entkalkungslösung.
- Nachdem die Entkalkungslösung die Maschine durchgespült hat, wiederholen Sie den Vorgang frischem Wasser. Füllen Sie den Tank vollständig und spülen Sie die Leitungen vollständig durch.

Hinweise: Verwenden Sie keinen Essig zum Entkalken, da die Maschine dadurch beschädigt werden kann und es zu einem unerwünschten Beigeschmack im Kaffee kommen kann.

STÖRUNGSERKENNUNG

Problem	Ursache	Lösungsvorschlag
Es wird kein Kaffee gekocht.	Der Wassertank ist leer.	Füllen Sie den Wassertank.
Der Kaffee ist nicht heiß genug.	<ul style="list-style-type: none">• Die Tasse ist kalt.• In der Maschine hat sich Kalk abgelagert.• Die Maschine ist kalt.	<ul style="list-style-type: none">• Wärmen Sie die Tasse vor.• Entkalken Sie die Maschine.• Kochen Sie eine Tasse Wasser, um die Leitungen aufzuwärmen.
Es tritt Wasser aus der Maschine aus.	<ul style="list-style-type: none">• Der Wassertank ist undicht.• Die Abtropfschale ist voller Wasser.	<ul style="list-style-type: none">• Vergewissern Sie sich, dass das Ventil am Wassertank frei ist.• Leeren Sie die Abtropfschale.
Der Hebel lässt sich nicht schließen.	Die Brüheinheit ist nicht richtig eingesetzt.	Setzen Sie die Brüheinheit richtig ein.

UMWELTSCHUTZ – RICHTLINIE 2012/19/EU

Zum Schutz unserer Umwelt und unserer Gesundheit sind Elektro- und Elektronik-Altgeräte nach bestimmten Regeln zu entsorgen. Dies fordert den Einsatz sowohl des Herstellers bzw. Lieferanten als auch des Verbrauchers.



Aus diesem Grund darf dieses Gerät, wie das Symbol  auf dem Typenschild bzw. auf der Verpackung zeigt, nicht in den unsortierten Restmüll gegeben werden. Der Verbraucher hat das Recht, dieses Gerät über kommunale Sammelstellen zu entsorgen; von dort aus wird die spezifische Behandlung, Verwertung bzw. das Recycling gem. den Erfordernissen der Richtlinie sichergestellt.

ERP DEKLARATION – VO 1275/2008/EG

Wir, TKG SRL/Bvba, bestätigen hiermit, dass unser Produkt den Anforderungen der VO 1275/2008/EG entspricht. Unser Produkt verfügt zwar nicht über eine Funktion zur Minimierung des Verbrauchs, welche laut VO 1275/2008/EG das Produkt nach Beendigung der Hauptfunktion in den Aus- oder Bereitschaftszustand versetzen soll, aber dies ist aus Sicht des Gebrauchswertes nicht möglich, da dies die Hauptfunktion des Produktes so stark beeinträchtigen würde, dass eine Benutzung des Produktes nicht mehr möglich sein würde!

Aus diesem Grund weisen wir in unserer Bedienungsanleitung den Kunden stets darauf hin, das Gerät sofort nach dem Gebrauch vom Netz zu trennen.

Die Bedienungsanleitung ist auf einfache Nachfrage auch verfügbar in elektronischem Format bei dem Kundendienst (siehe Garantiekarte).

(*) Fachpersonal: Anerkannter Kundendienst des Herstellers oder Lieferanten oder anderweitig qualifizierte Person, die für derartige Reparaturen zuständig ist, um jegliche Gefahren zu vermeiden. Wenden Sie sich für eventuelle Reparaturen an eine solche Person.



FRANCAIS

POUR VOTRE SECURITE

Important : *Votre appareil peut être utilisé par des enfants à partir de 8 ans et par des personnes ayant des capacités physiques, sensorielles ou mentales réduites ou un manque d'expérience et de connaissances à condition qu'elles aient reçu une supervision ou des instructions concernant l'utilisation de l'appareil en toute sécurité et qu'elles comprennent les dangers encourus.*

Les enfants ne doivent surtout pas jouer avec l'appareil. Le nettoyage et la maintenance ne doivent pas être effectués par des enfants à moins qu'ils aient plus de 8 ans et qu'ils soient supervisés. Maintenir l'appareil et son cordon hors de portée des enfants de moins de 8 ans ou des personnes non responsables.

- ❑ Vérifiez que la tension de votre réseau correspond à celle indiquée sur l'appareil.
- ❑ Ne laissez jamais l'appareil sans surveillance lorsqu'il est en cours d'utilisation.
- ❑ Vérifiez toujours si l'appareil et/ou son câble n'est pas endommagé. N'utilisez jamais l'appareil si l'un d'eux présente des signes de dommages. Les réparations doivent être effectuées par un service technique compétent(*).
- ❑ N'utilisez l'appareil qu'à des fins domestiques et de la manière indiquée dans le présent mode d'emploi.
- ❑ Placez toujours votre appareil sur une surface plane et stable, à l'écart de surfaces mouillées.
- ❑ N'immergez jamais l'appareil dans l'eau ou tout autre liquide pour quelque raison que ce soit. Ne le mettez jamais dans le lave-vaisselle.
- ❑ Ne touchez jamais le câble ou l'appareil avec des mains humides ou mouillées.
- ❑ N'utilisez jamais l'appareil à proximité de surfaces chaudes.
- ❑ Ne couvrez jamais l'appareil pendant son fonctionnement.
- ❑ Ne soulevez jamais le levier pendant le fonctionnement.

- ❑ Avant de nettoyer ou de ranger l'appareil, débranchez toujours l'appareil de l'alimentation électrique et laissez-le refroidir.
- ❑ N'utilisez jamais l'appareil à l'extérieur et placez-le toujours dans un endroit sec.
- ❑ N'utilisez jamais d'accessoires qui ne sont pas recommandés par le fabricant. Ils pourraient constituer un danger pour l'utilisateur et risquer d'endommager l'appareil.
- ❑ Ne déplacez jamais l'appareil en tirant sur le cordon. Placez l'appareil sur une table ou une surface plane. Veillez à ce que le cordon ne puisse pas se coincer. N'enroulez pas le cordon autour de l'appareil et ne le pliez pas.
- ❑ Ne déplacez jamais l'appareil pendant son fonctionnement.
- ❑ Pour l'élimination du calcaire, n'utilisez que des produits spéciaux prévus pour cet usage. N'utilisez jamais d'ammoniaque ou toute autre substance qui pourrait nuire à votre santé.
- ❑ Il est indispensable de garder cet appareil propre car il est en contact avec la nourriture (voir section : *Nettoyage et détartrage*).
- ❑ Ne faites jamais fonctionner l'appareil sans eau. Veillez toujours à ce que le réservoir ne contienne pas moins d'eau que le niveau minimum.

Le fabricant n'assumera aucune responsabilité en cas de non-respect de ces instructions.

Conservez soigneusement ce manuel d'utilisation.

AVANT LA PREMIÈRE UTILISATION

Avant la première utilisation ou après une longue période d'inutilisation, l'appareil doit être rincé afin de nettoyer soigneusement le circuit interne.

- Remplissez le réservoir d'eau avec de l'eau douce. Vous pouvez remplir le réservoir sans l'enlever en soulevant le couvercle et en versant l'eau à l'aide d'une cruche, ou vous pouvez enlever le réservoir. Pour ce faire, inclinez le réservoir vers vous et soulevez-le.
- Remplissez le réservoir jusqu'au niveau MAX, remettez le couvercle en place et faites glisser le réservoir dans le réceptacle.

Note : Assurez-vous que le réservoir est plein et correctement placé, que le levier est abaissé et qu'il n'y a pas de capsule à l'intérieur.

- Branchez la machine à café et appuyez sur le bouton de mise en marche. Les lumières clignoteront pendant que la machine chauffe. Ce processus dure environ 45 secondes.
- Placez un grand récipient (d'une capacité minimale de 250 ml) sous la sortie du café.
- Appuyez sur le bouton Lungo (grande tasse à café) ; le processus de vidange s'arrêtera automatiquement une fois terminé.

Pompe à eau

Si la machine a du mal à pomper l'eau après une longue période d'inutilisation ou avant la première utilisation, vous pouvez pomper l'eau manuellement :

- Insérez le tuyau dans l'entrée d'eau à l'arrière de la machine.
- Versez de l'eau dans le tuyau et injectez l'eau du tuyau dans la machine afin que le circuit interne soit rempli d'eau.
- Si nécessaire, répétez l'opération deux ou trois fois.

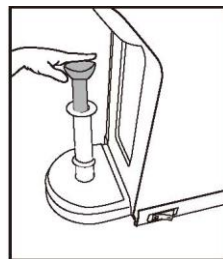
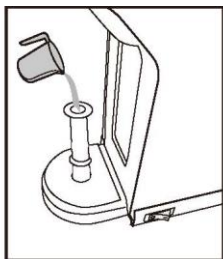
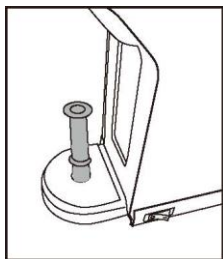

PRÉPARATION DU CAFÉ

Remplir le réservoir d'eau potable:

Il y a deux façons de remplir le réservoir d'eau :

- Déverrouillez le couvercle puis le réservoir d'eau lui-même en l'inclinant vers l'arrière comme illustré sur l'image ci-dessous (1) et remplissez le réservoir directement sous le robinet (2).

Ensuite, faites glisser le réservoir d'eau avec précaution dans son réceptacle et remettez le couvercle en position.

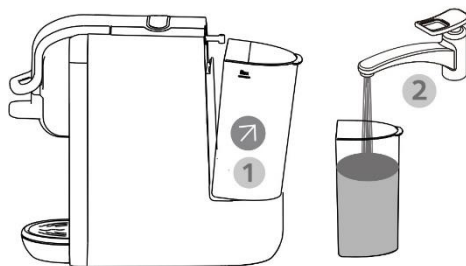

- Déverrouillez le couvercle du réservoir d'eau (1) et remplissez le réservoir directement avec de l'eau (2) puis remettez le couvercle.



Attention :

- Remplissez le réservoir jusqu'à la marque "MAX" (0,6 litre) avec de l'eau potable.
- La température de l'eau ne doit pas dépasser 35°C.

Remplir l'adaptateur avec du café :

Il existe trois adaptateurs liés à quatre types de conditionnement du café :

- Les capsules Nespresso doivent être insérées dans l'adaptateur Nespresso uniquement, le petit côté vers le haut et le grand côté vers le bas. L'adaptateur Nespresso doit être déverrouillé en appuyant doucement sur son couvercle (1) avant d'insérer la capsule (2) puis être verrouillé de nouveau.

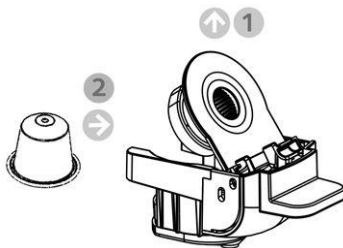

- Les capsules Dolce-Gusto doivent être insérées dans l'adaptateur Dolce-Gusto uniquement, le petit côté vers le bas et le grand côté vers le haut.



- Le café moulu doit être versé uniquement dans l'adaptateur de café moulu. Déverrouillez le couvercle de l'adaptateur pour café moulu et versez un peu de café en poudre dans celui-ci (1), puis appuyez sur le café en poudre avec le dos plat de la cuillère à café moulu fournie (2) et verrouillez le couvercle.

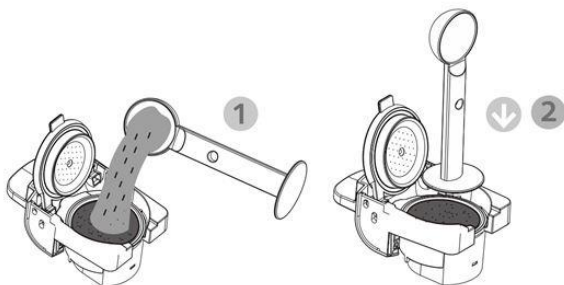

L'adaptateur pour le café moulu peut également être utilisé avec les dosettes de café ESE. Insérez l'adaptateur pour dosettes ESE en acier inoxydable dans l'adaptateur de café en poudre (1), placez une dosette de café appropriée à l'intérieur (2) et fermez le couvercle.

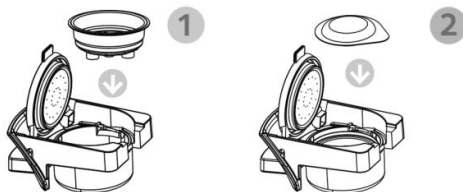

Préparation du café :

- Déverrouillez le réceptacle de l'adaptateur de café en soulevant le levier (1)
- Poussez l'adaptateur de café choisi et correctement rempli dans le réceptacle (2).
- Verrouillez l'adaptateur en abaissant le levier (3).



- Placez une tasse sous la sortie de café.
- Appuyez une fois sur la touche du café souhaité : le bouton de la petite tasse à café permet de préparer un *Espresso court* tandis que le bouton de la grande tasse à café permet de préparer un café *Lungo*.



Attention :

- Le réceptacle de l'adaptateur de café est muni d'une aiguille pointue qui permet de percer la capsule. **Ne la touchez jamais avec vos doigts.**
- Lorsque la préparation s'arrête, soulevez le levier et retirez l'adaptateur de café pour éjecter la capsule usagée ou jetez le marc de café.

PROGRAMMATION DU VOLUME D'EAU

Paramètres par défaut :

- Bouton Espresso : la machine à café prépare un Espresso court pendant 16 secondes si vous utilisez une capsule de café et 25 secondes si vous utilisez du café moulu.
- Bouton Lungo : la machine à café prépare un café Lungo pendant 35 secondes si vous utilisez une capsule de café et 47 secondes si vous utilisez du café moulu.

Volume personnalisé :

Pour personnaliser le temps de préparation, versez de l'eau le réservoir et une tasse sous la sortie de café.

Ensuite, appuyez sur le bouton Espresso et maintenez-le enfoncé jusqu'à obtention du volume souhaité pour un Espresso court.

Appuyez également sur le bouton de la grande tasse à café et maintenez-le enfoncé jusqu'à obtention du volume souhaité pour un café Lungo.

Ces réglages seront enregistrés et reproduits chaque fois que vous appuierez sur les boutons de la petite ou de la grande tasse à café.

Remarque : les temps de préparation minimum et maximum sont respectivement de 10 secondes et 90 secondes.

Pour revenir aux réglages d'usine, débranchez la machine, appuyez sur le bouton Lungo et maintenez-le enfoncé, puis insérez la fiche dans la prise.

Les voyants lumineux clignotent deux fois pour confirmer la réinitialisation des paramètres.

MODE ÉCONOMIE D'ÉNERGIE

La machine à café passe automatiquement en mode d'économie d'énergie lorsqu'elle est restée inactive pendant 15 minutes. Pour quitter le mode économie d'énergie, appuyez sur le bouton de mise en marche, les lumières se mettent à clignoter, indiquant que l'appareil se réchauffe.

Lorsque les lumières cessent de clignoter, la machine est prête à l'emploi.

Pour désactiver le mode veille, appuyez et maintenez enfoncés simultanément les boutons Espresso et Lungo, puis insérez la fiche dans la prise.

Le bouton de mise en marche s'allume. Appuyez ensuite sur le bouton Espresso.

Le voyant du bouton Espresso s'éteint, indiquant que le mode veille est désactivé.

NETTOYAGE ET DETARTRAGE

- Rincez les adaptateurs de café sous l'eau claire et propre.
- Essuyez régulièrement l'extérieur de la machine avec un chiffon doux et humide.
- Nettoyez le bac d'égouttage amovible et son couvercle avec une éponge douce humide et un détergent doux.
- Assurez-vous que toutes les pièces amovibles sont complètement sèches avant de les remonter.

Pour maintenir la qualité du café au plus haut niveau, la machine doit être détartrée tous les 1 à 2 mois ou si le rendement est sensiblement réduit.

Il est recommandé d'utiliser une solution de détartrage disponible dans le commerce et conçue pour les machines à café.

- Remplissez complètement le réservoir avec la solution de détartrage diluée avec de l'eau selon les instructions du fabricant.
- Assurez-vous qu'il n'y a pas de capsule dans la machine.
- Placez un grand récipient sous la sortie du café.
- Appuyez sur le bouton Lungo comme vous le feriez normalement pour faire du café et répétez l'opération jusqu'à ce que le réservoir soit vide. Répétez le processus une fois de plus avec la nouvelle solution de détartrage.
- Une fois que toute la solution de détartrage a été évacuée, répétez le processus avec un réservoir d'eau potable pour rincer complètement le circuit interne.

Remarque : N'utilisez jamais de vinaigre, cela pourrait endommager la machine et donner un mauvais goût à votre café.

RÉSOLUTION DES PROBLÈMES

Problème	Cause	Solution
Le café ne sort pas.	Le réservoir d'eau est vide.	Remplissez le réservoir d'eau.
Le café n'est pas assez chaud.	<ul style="list-style-type: none">• La tasse est froide.• Il y a une accumulation de calcaire dans la machine.• La machine est froide.	<ul style="list-style-type: none">• Préchauffez la tasse.• Détartrez la machine.• Préparez une tasse d'eau sans capsule pour réchauffer le circuit avant de préparer votre café.
Fuite d'eau	<ul style="list-style-type: none">• Le réservoir d'eau fuit.• Le bac d'égouttage est rempli d'eau.	<ul style="list-style-type: none">• Vérifiez si la vanne du réservoir d'eau est bloquée.• Videz le bac d'égouttage.
Le levier ne se ferme pas.	L'adaptateur de café n'est pas placé correctement.	Poussez l'adaptateur et assurez-vous qu'il soit dans la bonne position.

PROTECTION DE L'ENVIRONNEMENT – DIRECTIVE 2012/19/UE

Afin de préserver notre environnement et notre santé, l'élimination en fin de vie des appareils électriques et électroniques doit se faire selon des règles bien précises et nécessite l'implication de chacun, qu'il soit fournisseur ou utilisateur. C'est pour cette



raison que votre appareil, tel que le signale le symbole  apposé sur sa plaque signalétique ou sur l'emballage, ne doit en aucun cas être jeté dans une poubelle publique ou privée destinée aux ordures ménagères. L'utilisateur a le droit de déposer l'appareil dans des lieux publics de collecte procédant à un tri sélectif des déchets pour être soit recyclé, soit réutilisé pour d'autres applications conformément à la directive.

DÉCLARATION ERP – DIRECTIVE 1275/2008/CE

Nous, TKG SRL/Bvba, confirmons par la présente que notre produit correspond aux exigences de la directive 1275/2008/CE. Certes, notre produit n'est pas équipé d'une fonction pour minimaliser la consommation de puissance, ce qui devrait selon la directive 1275/2008/CE mettre le produit en mode éteint ou mode veille après avoir fini sa fonction principale, mais ceci est pratiquement impossible, car cela nuirait à la fonction principale du produit si fortement que l'utilisation du produit ne serait plus possible!

C'est pourquoi dans notre mode d'emploi nous disons toujours au client de débrancher la fiche de la prise de courant dès qu'il a fini d'utiliser le produit.

La notice d'utilisation est aussi disponible en format électronique sur simple demande auprès du service après-vente (voir carte de garantie).

(*) Service technique compétent : service après-vente du producteur ou de l'importateur ou toute personne qualifiée, agréée et compétente pour effectuer ce type de réparation afin d'éviter tout danger. En cas de besoin, vous devez retourner l'appareil à ce service.



ESPAÑOL

CONSEJOS DE SEGURIDAD

Lea detenidamente el modo de empleo antes de utilizar el aparato, y siempre siga las medidas de seguridad y el modo de funcionamiento.

Importante : Este aparato puede ser utilizado por niños mayores de 8 años y personas con capacidades físicas reducidas, sensoriales o mentales o con falta de experiencia o conocimiento, si se les ha dado la supervisión o instrucciones relativas al uso seguro del aparato y los riesgos involucrados. Los niños no deben jugar con el aparato. La limpieza y mantenimiento del aparato no debe ser hecho por niños a menos que sean mayores de 8 años y estén supervisados. No deje de vigilar su aparato y el cable y no lo deje nunca a cargo de niños menores de 8 años o de personas no responsables cuando está enchufado a la toma de corriente o se está enfriando.

- ❑ Compruebe que el voltaje de la red eléctrica se corresponde con el indicado en el aparato.
- ❑ Nunca deje el aparato sin supervisión cuando lo utilice.
- ❑ Compruebe de vez en cuando que el aparato no esté dañado. Nunca use el aparato si el cable o el aparato muestran algún signo de daño. En ese caso, las reparaciones deben ser realizadas por un electricista competente y calificado (*). En caso de que el cable esté dañado, debe ser sustituido por un electricista cualificado y competente (*) para evitar cualquier peligro.
- ❑ Utilice el aparato sólo para fines domésticos y de la forma indicada en estas instrucciones.
- ❑ Coloque siempre su aparato sobre una superficie plana y estable y lejos de superficies húmedas.
- ❑ No sumerja nunca el aparato en agua o en cualquier otro líquido por ningún motivo. Nunca lo coloque en el lavavajillas.
- ❑ No toque nunca el cable o la máquina con las manos húmedas o mojadas.

- ❑ No utilice nunca el aparato cerca de superficies calientes.
- ❑ No cubra nunca la máquina durante su funcionamiento.
- ❑ Nunca levante la palanca durante el funcionamiento.
- ❑ Antes de limpiar o guardar el aparato, desenchufe siempre el aparato de la fuente de alimentación y deje que se enfríe.
- ❑ Nunca utilice el aparato en el exterior y colóquelo siempre en un ambiente seco.
- ❑ No utilice nunca accesorios no recomendados por el fabricante. Podrían constituir un peligro para el usuario y un riesgo de dañar el aparato.
- ❑ No mueva nunca el aparato tirando del cable. Coloque el aparato sobre una mesa o una superficie plana. Asegúrese de que el cable no quede atrapado de ninguna manera. No enrolle el cable alrededor del aparato y no lo doble.
- ❑ Nunca mueva el aparato durante su funcionamiento.
- ❑ Para eliminar las incrustaciones de cal, utilice únicamente productos especiales para la eliminación de las incrustaciones de cal. No utilice nunca amoníaco ni ninguna otra sustancia que pueda dañar su salud.
- ❑ No utilice nunca la cafetera sin agua. Asegúrese siempre de que no haya menos agua en el depósito que el nivel mínimo.

El fabricante no asumirá ninguna responsabilidad en caso de incumplimiento de estas instrucciones.

Guarde este manual de instrucciones con cuidado.

(*) Electricista cualificado competente: departamento de postventa del productor o importador o cualquier persona cualificada, aprobada y competente para realizar este tipo de reparaciones con el fin de evitar todo peligro. En caso de necesidad debe devolver el aparato a este electricista.

ANTES DEL PRIMER USO

Antes de usarla por primera vez o después de largos períodos de no utilización, la máquina debe ser enjuagada para limpiar a fondo las tuberías internas.

- Llene el depósito de agua con agua fresca. Puede llenar el depósito sin quitarlo levantando la tapa y vertiendo agua con una jarra, o puede retirar el depósito. Para esto, incline el depósito hacia usted y levántelo.
- Llene el depósito hasta el nivel MAX, coloque la tapa de nuevo y deslice el depósito de nuevo en el receptáculo.

Nota: Asegúrese de que el depósito esté lleno y correctamente colocado, que la palanca esté abajo y que no haya ninguna cápsula dentro.

- Enchufe la máquina de café y pulse el botón de encendido. Las luces parpadearán mientras la máquina se está calentando. Este proceso dura unos 45 segundos.
- Coloque un recipiente grande (con una capacidad mínima de 250 ml) debajo de la salida de café.
- Pulse el botón de la taza de café grande; el proceso de descarga se detendrá automáticamente cuando se complete.

Bomba de agua

Si la máquina tiene problemas para bombear el agua después de un largo período sin uso o antes del primer uso, puede bombear el agua manualmente:

- Inserte el tubo en la entrada de agua en la parte posterior de la máquina.
- Vierta agua en el tubo e inyecte el agua del tubo en la máquina para que el circuito interno se llene de agua.
- Si es necesario, repita la operación dos o tres veces.

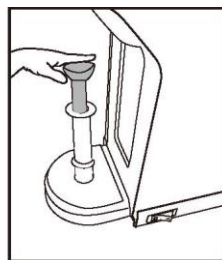
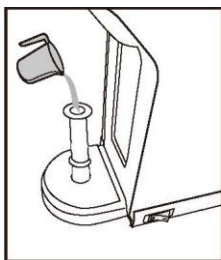
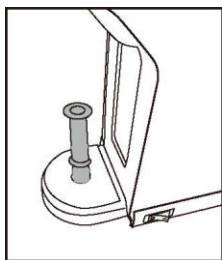

PREPARACIÓN DE CAFÉ

Llenar el depósito con agua fresca:

Hay dos maneras de llenar el depósito de agua:

- Desbloquee la tapa y luego el propio depósito de agua inclinándolo hacia atrás en un pequeño ángulo como se muestra en la imagen de abajo (1) y llénelo directamente bajo el grifo (2). Luego deslice el depósito de agua cuidadosamente en su base y bloquee la tapa en posición.

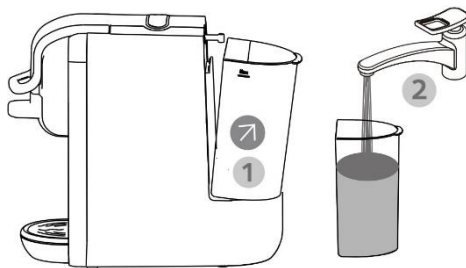

- Desbloquee la tapa del depósito de agua (1) y llene el depósito directamente con agua (2). Luego bloquee la tapa en su posición.



Precaución:

- Llene el tanque hasta la marca "MAX" (0,6 litros o 1,05 galones) con agua fresca.
- La temperatura del agua puede ser de un máximo de 35°C.

Llenar el adaptador con café:

Hay tres adaptadores relacionados con cuatro tipos de acondicionamiento de café:

- Las cápsulas Nespresso deben ser insertadas en el adaptador Nespresso solamente, con el lado pequeño hacia arriba y el lado grande hacia abajo. El adaptador Nespresso debe ser desbloqueado presionando suavemente su tapa (1) antes de insertar la cápsula (2) y bloqueado de nuevo.

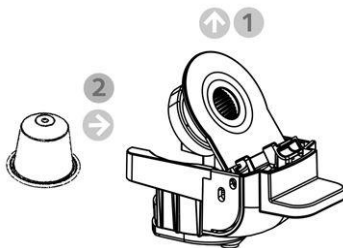

- Las cápsulas Dolce-Gusto deben ser insertadas sólo en el adaptador Dolce-Gusto, con el lado pequeño hacia abajo y el lado grande hacia arriba.



- El café molido debe ser vertido en el adaptador de café molido solamente. Desbloquee la tapa del adaptador para café molido y vierta un poco de café en polvo en él (1), luego presione el café en polvo con la parte trasera plana de la cuchara para café molido suministrada (2) y vuelva a bloquear la tapa.

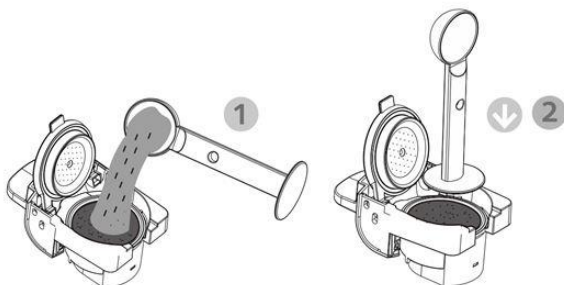

El adaptador de café molido también puede ser usado con las cápsulas de café ESE. Inserte la taza de acero inoxidable dentro del adaptador de café en polvo (1), coloque una cápsula de café apropiada dentro (2) y cierre la tapa.

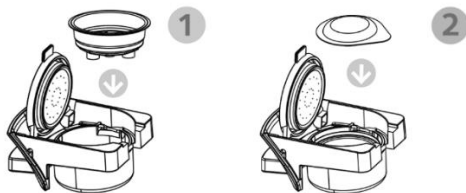

La preparación del café:

- Desbloquee el receptáculo del adaptador de café levantando el asa (1)
- Empuje el adaptador de café elegido y debidamente llenado en el receptáculo(2).
- Bloquee el adaptador tirando del asa hacia abajo (3).



- Ponga una taza debajo del dispensador.
- Presione el botón de café deseado una vez: el botón de la taza de café pequeña preparará un *Espresso* corto mientras que el botón de la taza de café grande preparará un café *Lungo*.



Precaución:

- Hay una aguja afilada en el receptáculo del adaptador de café para perforar la cápsula. **Nunca la toque con los dedos.**
- Cuando se detenga la preparación, levante el asa y saque el adaptador de café para expulsar la cápsula usada o desechar los posos de café.

PROGRAMAR EL VOLUMEN DE AGUA**Ajustes predeterminados:**

- Botón de la taza de café pequeña: la máquina de café preparará un breve Espresso durante 16 segundos si utiliza una cápsula de café y 25 segundos si utiliza café molido.
- Botón de la taza de café grande : la máquina de café preparará un café Lungo durante 35 segundos si utiliza una cápsula de café y 47 segundos si utiliza café molido.

Preparación personalizada:

Para personalizar el tiempo de colado, coloque un poco de agua en el depósito y una taza debajo de la salida de café.

A continuación, mantenga pulsado el pequeño botón de café el tiempo necesario para obtener el volumen deseado para un breve Espresso servido en la taza.

También presione y mantenga presionado el botón grande de la taza de café tanto tiempo como sea necesario para obtener el volumen deseado para un café Lungo servido en la taza.

Estos ajustes se guardarán y se repetirán cada vez que vuelva a pulsar los botones pequeño o grande de la taza de café.

Nota: los tiempos de preparación mínimos y máximos son de 10 y 90 segundos respectivamente.

Para volver a los ajustes de fábrica, desenchufe la máquina, mantenga pulsado el botón de la taza de café grande y luego inserte el enchufe en la toma.

Las luces indicadoras parpadearán dos veces para confirmar el reinicio de los ajustes.

MODO DE AHORRO DE ENERGÍA

La máquina entra en modo de ahorro de energía automáticamente una vez que ha estado inactiva durante 15 minutos. Para salir del modo de ahorro de energía, pulse el botón de encendido, las luces empezarán a parpadear indicando que el aparato se está calentando.

Cuando las luces dejen de parpadear, la máquina estará lista para su uso.

Para desactivar el modo de espera, mantenga pulsados al mismo tiempo los botones de las tazas de café grande y pequeña y luego inserte el enchufe en la toma.

El botón de encendido se iluminará. Pulse entonces el botón de la taza de café pequeña.

La luz del botón de la taza de café pequeña se apagará, indicando que el modo de espera está desactivado.

LIMPIEZA

- Enjuague las cestas de colada bajo agua limpia.
- Limpie el exterior de la máquina con un paño suave y húmedo regularmente.
- Limpie la bandeja de goteo extraíble y cúbrala con una esponja húmeda y suave y un detergente suave.
- Asegúrese de que todas las piezas extraíbles estén completamente secas antes de volver a montarlas.

DESCALCIFICACIÓN

Para mantener la calidad del café al máximo, la máquina debe ser descalcificada cada 1 o 2 meses o si la producción se reduce significativamente.

Se recomienda utilizar una solución descalcificadora disponible en el mercado, fabricada para máquinas de café.

- Llene el depósito completamente con la solución descalcificadora diluida en agua según las instrucciones del fabricante.
- Asegúrese de que no haya ninguna cápsula en la máquina.
- Coloque un bol grande debajo de la salida del café.
- Presione el botón Lungo como lo haría normalmente para preparar el café y repita hasta que el depósito esté vacío. Repita el proceso una vez más con la nueva solución descalcificadora.
- Después de haber eliminado toda la solución desincrustante, repita el proceso con un depósito de agua fresca para enjuagar completamente el circuito interno.

Notas: No utilice nunca vinagre, ya que podría dañar la máquina y dar un mal sabor a su café.

RESOLUCIÓN DE PROBLEMAS

Problema	Causa	Soluciones
No se hace café.	El depósito de agua está vacío.	Llene el depósito de agua.
El café no está lo suficientemente caliente.	<ul style="list-style-type: none">• La taza está fría.• Hay una acumulación de escamas en la máquina.• La máquina está fría.	<ul style="list-style-type: none">• Precaliente la taza.• Descargue la máquina.• Filtre una taza de agua para calentar el circuito.
Fuga de agua	<ul style="list-style-type: none">• El depósito de agua tiene una fuga.• La bandeja de goteo está llena de agua.	<ul style="list-style-type: none">• Compruebe si la válvula del depósito de agua está atascada.• Vacíe la bandeja de goteo.
La palanca no se cierra	La cesta de preparación no está colocada correctamente.	Empuje la cesta de preparación en la posición correcta.

PROTECCIÓN DEL MEDIO AMBIENTE – DIRECTIVA 2012/19/UE

Para poder preservar nuestro medio ambiente y proteger la salud humana, los residuos eléctricos y equipos electrónicos deberían ser destruidos de acuerdo con unas normas específicas con la implicación de ambos proveedores y consumidores. Por esta razón,

como indica el símbolo  en la placa de datos técnicos, su aparato no debería ser tirado en un contenedor municipal sino que debería ser devuelto a la tienda, o dejado en un punto de recolección para ser reciclado o usado para otras aplicaciones conforme a la directiva.

DECLARACIÓN ERP – REGULACIÓN 1275/2008/CE

Nosotros, TKG SRL/Bvba, la presente confirmamos que nuestro producto cumple con los requisitos del Reglamento 1275/2008/CE. Es cierto que nuestro producto no dispone de una función para minimizar el consumo de energía, lo que debería de acuerdo con la regulación 1275/2008/CE puso el producto en off o en el modo de espera después de terminar la función principal, pero esto es prácticamente imposible, ya que comprometería la función principal del producto tan fuertemente, que el uso del producto ya no sería posible!

Por esta razón siempre le decimos al cliente, en nuestro manual de instrucciones, de desenchufar el aparato inmediatamente después de haber terminado su utilización.

El manual de usuario con una simple petición está también disponible en formato electrónico desde el servicio técnico (véase la garantía).



POLSKI

ZASADY BEZPIECZNEGO UŻYTKOWANIA

Zanim zaczniesz używać urządzenie przeczytaj uważnie instrukcję i postępuj wyłącznie z jej wskazaniem.

Ważne: Urządzenie może być użytkowane przez dzieci w wieku 8 lat i więcej oraz osoby z ograniczonymi zdolnościami fizycznymi, czuciowymi lub umysłowymi, albo osoby nie mające doświadczenia i znajomości sprzętu, jeśli zastosowano nad nimi nadzór lub udzielono im instrukcji dotyczących bezpiecznego użytkowania urządzenia i związanych z tym niebezpieczeństw. Dzieci nie powinny bawić się tym urządzeniem. Czyszczenie i konserwacja przez użytkownika nie powinny być wykonywane przez dzieci, chyba że mają one więcej niż 8 lat i są pod nadzorem. Nie zostawiaj włączonego urządzenia wraz z przewodem bez nadzoru, trzymaj z dala od dzieci poniżej 8 roku życia i osób niepowołanych kiedy jest podłączone do sieci lub się chłodzi.

- ❑ Sprawdź, czy napięcie sieciowe odpowiada napięciu podanemu na urządzeniu.
- ❑ Nigdy nie pozostawiaj urządzenia bez nadzoru podczas użytkowania.
- ❑ Od czasu do czasu sprawdzaj urządzenie pod kątem uszkodzeń. Nigdy nie używaj urządzenia, jeśli przewód lub urządzenie wykazują jakiegokolwiek oznaki uszkodzenia. W takim przypadku naprawy powinien dokonać kompetentny wykwalifikowany elektryk (*). W przypadku uszkodzenia przewodu, musi on zostać wymieniony przez kompetentnego wykwalifikowanego elektryka (*) w celu uniknięcia wszelkiego niebezpieczeństwa.
- ❑ Używaj urządzenia wyłącznie do celów domowych i w sposób wskazany w niniejszej instrukcji.
- ❑ Zawsze umieszczaj urządzenie na płaskiej, stabilnej powierzchni i z dala od mokrych środowisk.

- Nigdy nie zanurzaj urządzenia w wodzie ani innym płynie z jakiegokolwiek powodu. Nigdy nie wkładaj go do zmywarki.
- Nigdy nie dotykaj kabla ani ekspresu wilgotnymi lub mokrymi rękami.
- Nigdy nie używaj urządzenia w pobliżu gorących powierzchni.
- Nigdy nie przykrywaj urządzenia podczas pracy.
- Nigdy nie podnoś dźwigni podczas pracy.
- Przed czyszczeniem lub przechowywaniem urządzenia należy zawsze wyjąć wtyczkę z gniazdka i poczekać, aż ostygnie.
- Nigdy nie używaj urządzenia na zewnątrz i zawsze umieszczaj je w suchym środowisku.
- Nigdy nie używaj akcesoriów, które nie są zalecane przez producenta. Mogą one stanowić zagrożenie dla użytkownika i ryzyko uszkodzenia urządzenia.
- Nigdy nie przesuwaj urządzenia, ciągnąc za przewód. Ustaw urządzenie na stole lub płaskiej powierzchni. Upewnij się, że przewód nie może zostać w żaden sposób przycięty. Nie owijaj przewodu wokół urządzenia i nie zginaj go.
- Nigdy nie przesuwaj urządzenia podczas pracy.
- Do usuwania kamienia kotłowego używaj wyłącznie specjalnych produktów do usuwania kamienia. Nigdy nie używaj amoniaku ani innych substancji, które mogą szkodzić zdrowiu.
- Nigdy nie używaj ekspresu do kawy bez wody. Zawsze upewnij się, że poziom wody w zbiorniku nie jest niższy niż minimalny.

Producent nie ponosi żadnej odpowiedzialności w przypadku nieprzestrzegania tych instrukcji. Przechowuj bezpiecznie tę instrukcję obsługi do ewentualnego dalszego wykorzystania.

PRZED PIERWSZYM UŻYCIEM

Przed pierwszym użyciem lub po dłuższych okresach nie używania, urządzenie należy przepłukać w celu dokładnego oczyszczenia wewnętrznego rurociągu.

- Napętnij zbiornik na wodę świeżą wodą. Możesz napętnić zbiornik bez zdejmowania go, podnosząc pokrywę i nalewając wodę za pomocą dzbanka lub możesz go wyjąć. Aby to zrobić, przechyl zbiornik do siebie i podnieś go.
- Napętnij zbiornik do poziomu MAX, załóż z powrotem pokrywę i wsuń zbiornik z powrotem na miejsce.

Uwaga: Upewnij się, że zbiornik jest pełny i prawidłowo umieszczony, dźwignia jest opuszczona i nie ma w środku kapsuły.

- Podłącz do gniazdka ekspres do kawy i naciśnij włącznik. Kontrolki będą migać, gdy urządzenie nagrzewa. Ten proces trwa około 45 sekund.
- Ustaw duży pojemnik (o pojemności minimum 250 ml) pod wylotem kawy.
- Naciśnij przycisk dużej filiżanki kawy; proces wyptukiwania zatrzyma się automatycznie po zakończeniu.

Pompka wodna

Jeśli urządzenie ma problemy z pompowaniem wody po długim okresie nie używania lub przed pierwszym użyciem, można pompować wodę ręcznie:

- Włóż rurkę do wlotu wody z tyłu kawiarki.
- Wlej wodę do rurki i wstrzyknij wodę z rury do urządzenia, tak aby wewnętrzny obwód został wypętniony wodą.
- W razie potrzeby powtórz operację dwa lub trzy razy.

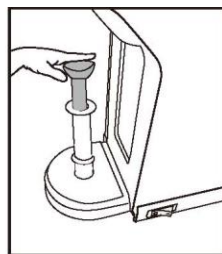
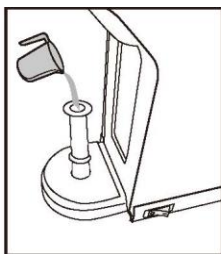
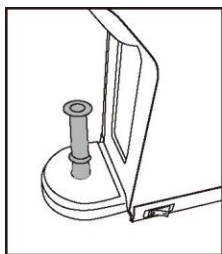

PRZYGOTOWANIE KAWY

Napełnianie zbiornika świeżą wodą:

Istnieją dwa sposoby napełniania zbiornika na wodę:

- Odblokuj pokrywę, a następnie sam zbiornik na wodę, odchylając go do tyłu pod niewielkim kątem, jak pokazano na poniższym rysunku (1), zdejmij go i napełnij bezpośrednio pod kranem (2).

Następnie ostrożnie wsuń zbiornik na wodę do podstawy i zablokuj pokrywę na miejscu.

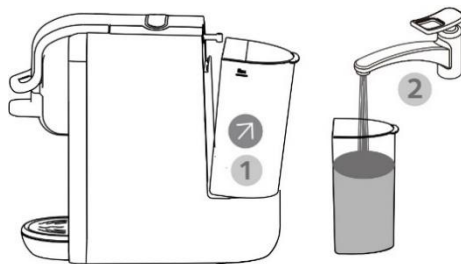

- Odblokuj pokrywę zbiornika na wodę (1) i napełnij zbiornik bezpośrednio wodą z jakiegoś naczynia (2).

Następnie zablokuj pokrywę na miejscu.



Uwaga :

- Napełnij zbiornik świeżą wodą do znaku „MAX” (0,6 litra lub 1,05 galona).
- Temperatura wody może wynosić maksymalnie 35 ° C

Napełnianie adaptera kawą:

Istnieją trzy adaptory odpowiadające czterem rodzajom kondycjonowania kawy:

- Kapsułki Nespresso należy wkładać tylko do adaptera Nespresso, węższą stroną do góry, a szerszą do dołu.

Adapter Nespresso należy odblokować, delikatnie naciskając jego wieczko (1) przed włożeniem kapsułki (2) i ponownie zablokować.

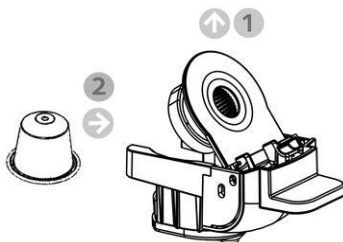

- Kapsułki Dolce-Gusto należy wkładać tylko do adaptera Dolce-Gusto, węższą stroną do dołu, a szerszą do góry.



- Kawę mieloną należy wsypywać wyłącznie do adaptera do kawy mielonej. Odblokuj pokrywkę adaptera do kawy mielonej i wsyp do niego porcję kawy mielonej (1), a następnie dociśnij zmieloną kawę płaską tylną stroną dotychczasowej tyżeczki do kawy mielonej (2) i zamknij pokrywkę.

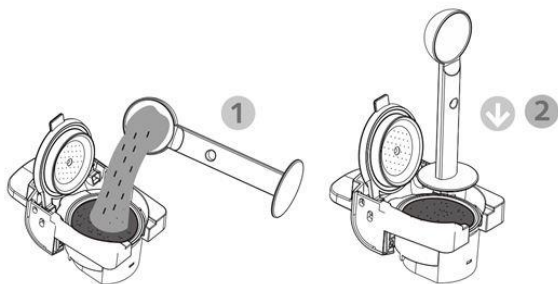

- Adapter do kawy mielonej może być również używany z saszetkami z kawą ESE. Włóż kubek ze stali nierdzewnej do adaptera kawy mielonej (1), włóż odpowiednią saszetkę do kawy do środka (2) i zamknij pokrywę.

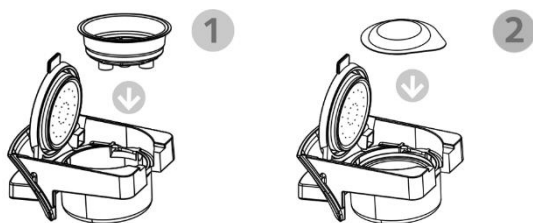

Parzenie kawy:

- Odblokuj pojemnik na kawę, podnosząc uchwyt (1)
- Włóż wybrany i prawidłowo napełniony adapter do kawy do pojemnika (2).
- Zablokuj adapter, pociągając uchwyt w dół (3).



- Ustaw filiżankę pod dozownikiem.
- Naciśnij jeden raz przycisk żądanej kawy: przycisk małej filiżanki zaparzy szybkie espresso, a przycisk dużej filiżanki zaparzy kawę Lungo.



Uwaga:

- W gnieździe adaptera do kawy znajduje się ostra igła służąca do przekłuwania kapsułki. Nigdy nie dotykaj go palcami.
- Po zakończeniu parzenia podnieś uchwyt i wyciągnij adapter do kawy, aby wyjąć zużytą kapsułkę lub wyrzucić fusy z kawy.

PROGRAMOWANIE OBJĘTOŚCI WODY

Ustawienia domyślne:

- Przycisk małej filiżanki: ekspres zaparzy małe espresso przez 16 sekund, jeśli używasz kapsułki z kawą i 25 sekund, jeśli używasz kawy mielonej.
- Przycisk dużej filiżanki: ekspres zaparzy kawę Lungo przez 35 sekund, jeśli używasz kapsułki z kawą i 47 sekund, jeśli używasz kawy mielonej.

Parzenie spersonalizowane:

Aby dostosować czas parzenia, umieść trochę wody w zbiorniku i filiżankę pod wylotem kawy.

Następnie naciśnij i przytrzymaj przycisk małej kawy tak długo, jak potrzeba, aby uzyskać żądaną objętość małego espresso podanego w filiżance.

Wciśnij również i przytrzymaj przycisk dużej filiżanki tak długo, jak potrzeba, aby uzyskać żądaną objętość kawy Lungo podawanej w filiżance.

Te ustawienia zostaną zapisane i powtórzone za każdym razem, gdy naciśniesz przycisk małej lub dużej filiżanki.

Uwaga: minimalny i maksymalny czas parzenia to odpowiednio 10 sekund i 90 sekund.

Aby powrócić do ustawień fabrycznych, odłącz urządzenie, naciśnij i przytrzymaj przycisk dużej filiżanki kawy, a następnie włóż wtyczkę do gniazdka.

Kontrolki migną dwukrotnie, potwierdzając ponowne uruchomienie ustawień.

TRYB OSZCZĘDZANIA ENERGII

Urządzenie automatycznie przechodzi w tryb oszczędzania energii po 15 minutach bezczynności. Aby wyjść z trybu oszczędzania energii, naciśnij przycisk zasilania, diody zaczną migać, wskazując, że urządzenie się nagrzewa.

Gdy kontrolki przestaną migać, urządzenie jest gotowe do użycia.

Aby wyłączyć tryb czuwania, naciśnij i przytrzymaj jednocześnie przyciski małej i dużej filiżanki, a następnie włóż wtyczkę do gniazdka.

Przycisk zasilania zaświeci się. Następnie naciśnij przycisk małej filiżanki kawy.

Lampka przycisku małej filiżanki kawy zgaśnie, wskazując, że tryb czuwania jest wyłączony.

CZYSZCZENIE

- Oplucz kosze do zaparzania czystą wodą.
- Regularnie przecieraj obudowę urządzenia miękką, wilgotną szmatką.
- Opróżnij wyjmowaną tackę ociekową i przetrzyj miękką wilgotną gąbką i łagodnym detergentem, oplucz, osusz.
- Przed ponownym zamontowaniem upewnij się, że wszystkie wyjmowane części są całkowicie suche.

ODWAPNIANIE

Aby utrzymać najwyższą jakość kawy, należy odkamienić ekspres co 1 do 2 miesięcy lub jeśli wydajność jest znacznie zmniejszona.

Zaleca się użycie dostępnego w handlu środka do usuwania kamienia przeznaczonego do ekspresów do kawy.

- Całkowicie napełnij zbiornik roztworem odwapniającym rozcieńczonym wodą zgodnie z instrukcjami producenta.
- Upewnij się, że w urządzeniu nie ma kapsułki.
- Ustaw duży pojemnik pod wylotem kawy.
- Naciśnij przycisk Lungo tak jak w przypadku zwykłego parzenia kawy i powtarzaj czynność, aż zbiornik będzie pusty. Powtórz proces jeszcze raz z nową porcją środka do usuwania kamienia.
- Po wypłukaniu ekspresu całą objętością roztworu odwapniającego, powtórz ten proces ze zbiornikiem świeżej wody, aby całkowicie, dokładnie przepłukać obwód wewnętrzny.

Uwagi: Nigdy nie używaj octu, może to uszkodzić ekspres i nadać kawie zły smak.

ROZWIĄZYWANIE PROBLEMÓW

Problem	Przyczyna	Rada
Żaden rodzaj kawy nie jest parzony.	Pusty zbiornik wody	Napełnij zbiornik świeżą wodą.
Kawa nie jest dostatecznie gorąca	<ul style="list-style-type: none"> Filiżanka / kubek jest zimny. W ekspresie nagromadził się kamień. Urządzenie jest zimne. 	<ul style="list-style-type: none"> Podgrzej filiżankę / kubek. Usuń kamień z urządzenia. „Zaparz” filiżankę wody, aby rozgrzać obwód.
Wyciek wody	<ul style="list-style-type: none"> Zbiornik na wodę przecieka. Tacka ociekowa jest pełna wody. 	<ul style="list-style-type: none"> Sprawdź, czy zawór na zbiorniku wody nie jest zablokowany. Opróżnij tackę ociekową.
Dźwignia nie zamyka się.	Kosz do parzenia nie jest włożony prawidłowo.	Wsuń koszyk do zaparzania we właściwe położenie.

OCHRONA ŚRODOWISKA



Symbol  umieszczony na produktach lub dołączonej do nich dokumentacji informuje, że niesprawnych urządzeń elektrycznych lub elektronicznych nie można wyrzucać razem z pozostałymi odpadami bytowymi. Prawidłowe postępowanie w razie konieczności utylizacji, wtórnego wykorzystania lub odzysku podzespołów polega na przekazaniu urządzenia do wyspecjalizowanego punktu zbiórki, lub lokalnych punktów sprzedaży tego rodzaju urządzeń, podczas zakupu podobnego nowego urządzenia, gdzie będzie przyjęte bezpłatnie. Informacji o sposobie utylizacji, o lokalizacji miejsc zbiórki zużytego sprzętu udzielają władze lokalne np. na swoich stronach internetowych. Prawidłowa utylizacja urządzenia umożliwi zachowanie cennych zasobów i uniknięcie negatywnego wpływu na zdrowie i środowisko, które może być zagrożone przez nieodpowiednie postępowanie z odpadami. Nieprawidłowa utylizacja odpadów zagrożona jest karami przewidzianymi w odpowiednich przepisach lokalnych.

DEKLARACJA ERP – ROZPORZĄDZENIE KOMISJI (WE) NR 1275/2008

My, TKG SRL / Bvba, niniejszym potwierdzamy, że nasz produkt spełnia wymagania rozporządzenia 1275/2008 / WE. Wprowadzanie naszego produktu nie posiada funkcji minimalizującej zużycie energii, która zgodnie z rozporządzeniem 1275/2008 / WE powinna wyłączyć produkt lub stan gotowości po zakończeniu głównej funkcji, ale wprowadzenie takiej funkcji mogłoby spowodować, że używanie produktu nie byłoby już możliwe!

Z tego powodu zawsze informujemy klienta w naszej instrukcji obsługi, aby odłączyć urządzenie natychmiast po użyciu.

Na prośbę Klienta, instrukcja obsługi jest również dostępna w formie elektronicznej w ramach obsługi posprzedażowej (zobacz karta gwarancyjna).

(*) Kompetentny elektryk: dział obsługi posprzedażnej producenta lub importera lub każda osoba, która jest wykwalifikowana, upoważniona i kompetentna do wykonywania tego typu napraw w celu uniknięcia wszelkiego niebezpieczeństwa. W razie potrzeby należy oddać urządzenie temu elektrykowi w celu przeglądu lub naprawy.



NEDERLANDS

BELANGRIJKE VEILIGHEIDSVORSCHRIFTEN

Lees de gebruiksaanwijzing aandachtig alvorens u uw toestel gebruikt, en respecteer altijd de veiligheids- en de gebruiksvorschriften.

Belangrijk : Het toestel mag worden gebruikt door kinderen van meer dan 8 jaar oud en door personen met beperkte fysieke, sensorische of mentale capaciteiten of met een gebrek aan ervaring of kennis als ze onder toezicht staan of vooraf instructies hebben gekregen betreffende een veilig gebruik van het toestel en de risico's die ermee gepaard gaan. Kinderen mogen in geen geval met het toestel spelen. Schoonmaak en onderhoud mogen niet worden uitgevoerd door kinderen, tenzij ze 8 jaar of ouder zijn en onder toezicht staan. Laat uw toestel en zijn snoer nooit zonder toezicht en binnen het bereik van kinderen jonger dan 8 jaar of van ontoerekeningsvatbare personen wanneer het onder spanning staat of wanneer het aan het afkoelen is.

- ❑ Controleer of uw netspanning overeenkomt met de spanning op het apparaat.
- ❑ Laat het apparaat tijdens het gebruik nooit zonder toezicht.
- ❑ Controleer het apparaat van tijd tot tijd op beschadigingen. Gebruik het apparaat nooit als het snoer of het apparaat tekenen van beschadiging vertoont. In dat geval moeten reparaties worden uitgevoerd door een bekwame gekwalificeerde elektricien (*) om elk gevaar te vermijden.
- ❑ Gebruik het apparaat alleen voor huishoudelijke doeleinden en op de manier zoals aangegeven in deze instructies.
- ❑ Plaats uw apparaat altijd op een vlakke, stabiele ondergrond en uit de buurt van natte oppervlakken.
- ❑ Dompel het apparaat nooit onder in water of een andere vloeistof. Plaats het nooit in de vaatwasser.

- Raak het snoer of de machine nooit met vochtige of natte handen aan.
- Gebruik het apparaat nooit in de buurt van hete oppervlakken.
- Dek de machine nooit af tijdens het gebruik.
- Til de hendel nooit op tijdens het gebruik.
- Trek altijd de stekker uit het stopcontact en laat het apparaat afkoelen voordat u het apparaat schoonmaakt of opbergt.
- Gebruik het apparaat nooit buiten en plaats het altijd in een droge omgeving.
- Gebruik nooit accessoires die niet door de fabrikant worden aanbevolen. Ze kunnen een gevaar vormen voor de gebruiker en het apparaat beschadigen.
- Verplaats het apparaat nooit door aan het snoer te trekken. Zet het apparaat op een tafel of een plat oppervlak. Zorg ervoor dat het snoer op geen enkele manier bekneld kan raken. Wikkel het snoer niet om het apparaat en buig het niet.
- Verplaats het apparaat nooit als het in werking is.
- Gebruik voor het verwijderen van kalkaanslag alleen speciale producten voor het verwijderen van kalkaanslag. Gebruik nooit ammoniak of een andere stof die uw gezondheid kan schaden.
- Gebruik het koffiezetapparaat nooit zonder water erin. Zorg er altijd voor dat er niet minder water in de tank zit dan het minimumniveau.

De fabrikant aanvaardt geen enkele verantwoordelijkheid in geval van niet-naleving van deze instructies.

Bewaar deze gebruikershandleiding zorgvuldig.

(*) Bevoegde gekwalificeerde elektriciens: dienst na verkoop van de producent of importeur of elke persoon die gekwalificeerd, erkend en bekwaam is om dit soort reparaties uit te voeren om elk gevaar te vermijden. Indien nodig dient u het apparaat naar deze elektriciens te brengen.

VOOR HET EERSTE GEBRUIK

Voor het eerste gebruik of na lange perioden van niet-gebruik, moet de machine worden doorgespoeld om de interne leidingen grondig te reinigen.

- Vul het waterreservoir met vers water. U kunt de tank vullen zonder hem te verwijderen door het deksel op te tillen en water te schenken met een kan, of u kunt de tank verwijderen. Kantel hiervoor de tank naar u toe en til hem op.
- Vul de tank tot het MAX niveau, plaats het deksel terug en schuif de tank terug in de opvangbak.

Opmerking: zorg ervoor dat de tank vol is en correct is geplaatst, dat de hendel naar beneden staat en dat er geen capsule in zit.

- Sluit de koffiemachine aan en druk op de aan / uit-knop. De lampjes knipperen terwijl de machine aan het opwarmen is. Dit proces duurt ongeveer 45 seconden.
- Plaats een grote kom (inhoud minimaal 250 ml) onder de koffie-uitloop.
- Druk op de knop voor grote koffiekopjes; het doorspoelen stopt automatisch wanneer het is voltooid.

Waterpomp

Als de machine problemen heeft met het verpompen van water na een lange periode van niet-gebruik of voor het eerste gebruik, kunt u het water handmatig pompen:

- Steek de buis in de waterinlaat aan de achterkant van de machine.
- Giet water in de buis en injecteer het water uit de buis in de machine zodat het interne circuit met water wordt gevuld.
- Herhaal de handeling indien nodig twee of drie keer.

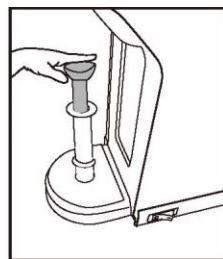
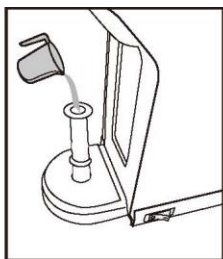
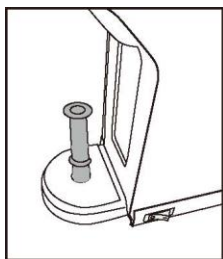

KOFFIE BEREIDING

De tank met vers water vullen :

Er zijn twee manieren om het waterreservoir te vullen:

- Ontgrendel het deksel en vervolgens de watertank zelf door deze in een kleine hoek naar achteren te kantelen zoals op onderstaande afbeelding (1) en vul deze direct onder de kraan (2).

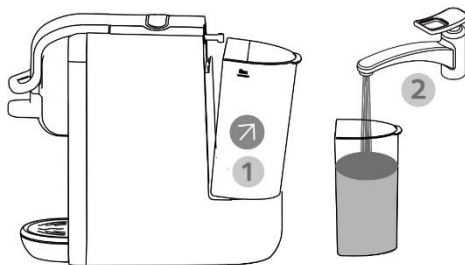

- Schuif vervolgens het waterreservoir voorzichtig in zijn basis en vergrendel het deksel op zijn plaats.



Let op:

- Vul de tank tot de "MAX" -markering (0,6 liter of 1,05 gallon) met vers water.
- De watertemperatuur mag maximaal 35 ° C bedragen

De adapter met koffie vullen:

Er zijn drie adapters die betrekking hebben op vier soorten koffieconditionering:

- Nespresso-capsules mogen alleen in de Nespresso-adapter worden geplaatst met de kleine zijde naar boven en de grote zijde naar beneden. De Nespresso-adapter moet worden ontgrendeld door voorzichtig op het deksel (1) te drukken voordat de capsule (2) wordt geplaatst en vervolgens weer worden vergrendeld.

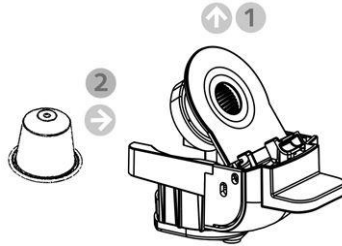

- Dolce-Gusto-capsules mogen alleen in de Dolce-Gusto-adapter worden geplaatst met de kleine kant naar beneden en de grote kant naar boven.



- Gemalen koffie mag alleen in de adapter voor gemalen koffie worden gegoten. Ontgrendel het deksel van de adapter voor gemalen koffie en giet er wat koffiepoeder in (1).

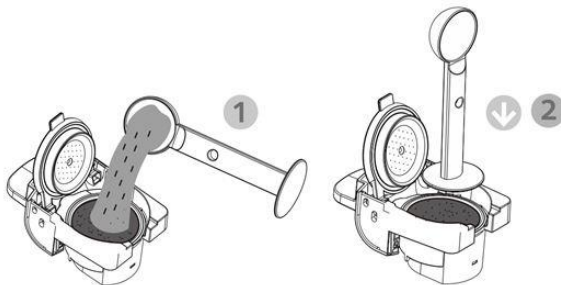

- De adapter voor gemalen koffie is ook te gebruiken met ESE koffiepads. Plaats de roestvrijstalen beker in de adapter van koffiepoeder (1), plaats een geschikte koffiepads erin (2) en sluit het deksel.

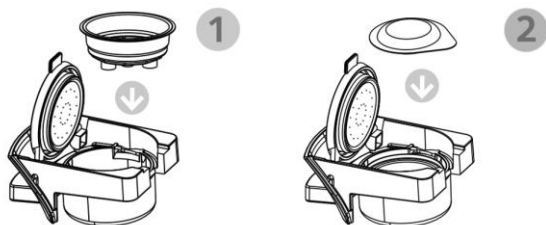

Koffie zetten:

- Ontgrendel de houder van de koffieadapter door de hendel (1) op te tillen
- Schuif de gekozen en goed gevulde koffieadapter in het bakje (2).
- Vergrendel de adapter door de hendel naar beneden te trekken (3).



- Plaats een kopje onder de dispenser.
- Druk eenmaal op de gewenste koffieknop: de knop voor kleine koffiekopjes zet een korte espresso terwijl de knop voor grote koffiekopjes een Lungokoffie zet.



Let op :

- Er zit een scherpe naald in de houder van de koffiadapter om de capsule te doorboren. **Raak het nooit met uw vingers aan.**
- Wanneer het koffiezetten stopt, tilt u de hendel op en trekt u de koffiadapter uit om de gebruikte capsule uit te werpen of gooit u het koffiedik weg.

HET WATERVOLUME PROGRAMMEREN

Standaard instellingen :

- Knop kleine koffiekop: de koffiemachine zet 16 seconden een korte espresso als u een koffiecapsule gebruikt en 25 seconden als u gemalen koffie gebruikt.
- Toets grote koffiekop: de koffiemachine zet 35 seconden lang een Lungokoffie als je een koffiecapsule gebruikt en 47 seconden als je gemalen koffie gebruikt.

Gepersonaliseerd brouwen:

Om de bereidingstijd aan te passen, plaatst u wat water in het reservoir en een kopje onder de koffie-uitloop.

Houd vervolgens de kleine koffieknop ingedrukt zo lang als nodig is om het gewenste volume te krijgen voor een korte espresso die in het kopje wordt geserveerd.

Houd ook de knop voor de grote koffiekop ingedrukt zo lang als nodig is om het gewenste volume voor een Lungo-koffie in de beker te krijgen.

Deze instellingen worden opgeslagen en elke volgende keer dat u op de knop voor kleine of grote koffiekopjes drukt herhaald.

Let op: de minimale en maximale zettijden zijn respectievelijk 10 seconden en 90 seconden.

Om terug te keren naar de fabrieksinstellingen, haalt u de stekker uit het stopcontact, houdt u de knop voor de grote koffiekop ingedrukt en steekt u de stekker in het stopcontact.

De indicatielampjes knipperen twee keer om het opnieuw opstarten van de instellingen te bevestigen.

ENERGIEBESPARENDE MODUS

De machine gaat automatisch naar de energiebesparende modus als deze 15 minuten inactief is geweest. Om de energiebesparende modus te verlaten, drukt u op de aan / uit-knop, de lampjes gaan knipperen om aan te geven dat het apparaat aan het opwarmen is.

Als de lampjes stoppen met knipperen, is de machine klaar voor gebruik.

Om de stand-bymodus uit te schakelen, houdt u de knoppen voor kleine en grote koffiekopjes tegelijkertijd ingedrukt en steekt u de stekker in het stopcontact.

De aan / uit-knop gaat branden. Druk vervolgens op de knop voor kleine koffiekopjes. Het lampje van de kleine koffiekop gaat uit, wat aangeeft dat de stand-bymodus is uitgeschakeld.

REINIGING

- Spoel de brouwmanden onder schoon water.
- Veeg de buitenkant van de machine regelmatig af met een zachte, vochtige doek.
- Maak de verwijderbare lekbak en het deksel schoon met een zachte, natte spons en een mild schoonmaakmiddel.
- Zorg ervoor dat alle verwijderbare onderdelen volledig droog zijn voordat u ze weer in elkaar zet.

ONTKALKING

Om de koffiekwaliteit op het hoogste niveau te houden, moet de machine elke 1 tot 2 maanden worden ontkalkt of als de output aanzienlijk wordt verminderd.

Het wordt aanbevolen om een verkrijgbare ontkalkingsoplossing voor koffiemachines te gebruiken.

- Vul de tank volledig met de ontkalkingsoplossing verdund met water volgens de instructies van de fabrikant.
- Zorg ervoor dat er geen capsule in de machine zit.
- Zet een grote kom onder de koffie-uitloop.
- Druk op de Lungo-knop zoals u normaal zou doen om koffie te zetten en herhaal totdat het reservoir leeg is. Herhaal het proces nogmaals met de nieuwe ontkalkingsoplossing.
- Nadat alle ontkalkingsoplossing is weggespoeld, herhaalt u het proces met een tank met vers water om het interne circuit volledig te spoelen.

Opmerkingen: Gebruik nooit azijn, dit kan de machine beschadigen en een slechte smaak aan uw koffie geven.

PROBLEEMOPLOSSEN

Probleem	Oorzaak	Oplossing
Geen koffie gezet	Het watertank is leeg	Vul het watertank
De Koffie is niet heet genoeg	<ul style="list-style-type: none">• De beker/mok is koud• Er is kalkaanslag in de machine• De machine is koud	<ul style="list-style-type: none">• Verwarm the kop/mok• Ontkalk de machine.• Ze teen kopje water om het circuit op te warmen
Waterlekkage	<ul style="list-style-type: none">• De watertank lekt• De lekbak zit vol met water	<ul style="list-style-type: none">• Controleer of de klep op de watertank vastzit• Leeg de lekbak
De hendel sluit niet	De adapter is niet correct geplaatst	Zit de adapter in juiste positie

MILIEUBESCHERMING – RICHTLIJN 2012/19/EU

Om ons milieu en onze gezondheid te beschermen, moet afgedankte elektrische en elektronische apparatuur in overeenstemming met welbepaalde regels weggegooid worden. Dit vergt zowel de inzet van de leveranciers als van de gebruikers. Daarom mag uw apparaat, zoals op het typeplaatje of op de verpakking aangegeven door het



symbool , niet met het gewone huisvuil weggegooid worden. De gebruiker heeft het recht het toestel naar een gemeentelijk centrum van gescheiden inzameling te brengen waar het overeenkomstig de richtlijn hergebruikt, gerecycleerd of voor andere doeleinden gebruikt zal worden.

ERP VERKLARING - VERORDENING 1275/2008/EC

Wij, TKG SRL/Bvba, bevestigen hierbij dat ons product voldoet aan de vereisten van Verordening 1275/2008 / EG. Toegegeven, ons product beschikt niet over een functie om het stroomverbruik te minimaliseren, wat volgens verordening 1275/2008 / EG het product in de uitstand of de standby-modus zou moeten zetten na het beëindigen van de hoofdfunctie, maar dit is praktisch onmogelijk omdat het een compromis zou vormen de belangrijkste functie van het product zo sterk, dat het gebruik van het product niet langer mogelijk zou zijn!

Om deze reden vertellen we de klant altijd in onze handleiding om het apparaat onmiddellijk na gebruik los te koppelen.

De handleiding is op simpele aanvraag ook verkrijgbaar in elektronisch formaat bij de klantendienst (zie garantiekaart).



SLOVENSKÝ

DÔLEŽITÉ BEZPEČNOSTNÉ UPOZORNENIA

Pred používaním zariadenia si pozorne prečítajte tieto pokyny, a vždy dodržujte bezpečnostné a prevádzkové pokyny v návode.

Dôležité : Osoby (vrátane detí nad 8 rokov), ktoré nie sú schopné používať zariadenie bezpečným spôsobom kvôli fyzickým, zmyslovým alebo duševným schopnostiam alebo kvôli nedostatku skúseností alebo vedomostí, nesmú nikdy používať toto zariadenie, ak nie sú pod dohľadom osoby zodpovednej za ich bezpečnosť alebo ak predtým nedostali pokyny týkajúce sa bezpečného používania zariadenia.

Na deti je potrebné dôsledne dohliadať, aby nepoužívali toto zariadenie ako hračku. Čistenie a údržbu prístroja nesmú vykonávať deti, jedine ak dosiahli 8 rokov a sú pod dozorom dospelaj osoby. Nikdy nenechávajte spotrebič jeho el. kábel bez dozoru a v dosahu detí mladších ako 8 rokov alebo nezodpovedných osôb, hlavne ak je prístroj zapojený na sieť, či sa chladí.

- ❑ Skontrolujte, či sieťové napätie zodpovedá napätiu uvedenému na zariadení.
- ❑ Nikdy nezanechávajte zariadenie bez dohľadu počas používania.
- ❑ Občas skontrolujte zariadenie z hľadiska poškodení. Nikdy nepoužívajte zariadenie, pokiaľ má kábel alebo zariadenie akékoľvek známky poškodenia. V takom prípade opravu by mal vykonať kompetentný kvalifikovaný elektrikár (*). V prípade poškodenia kábla musí byť vymenený kompetentným, kvalifikovaným elektrikárom, aby sa vhnúť všetkému riziku.
- ❑ Používajte zariadenie výhradne na domáce účely a spôsobom uvedeným v tomto návode.
- ❑ Vždy dávajte zariadenie na plochý, stabilný povrch, vo vzdialenosti od mokrých prostredí.

- Nikdy neponárajte zariadenie do vody albo inej tekutiny z akéhokoľvek dôvodu. Nikd nedávajte ho do umývačky riadu.
- Nikdy nedotýkajte kábel ani kávovar vlhkými alebo mokrými rukami.
- Nikdy nepoužívajte zariadenie v blízkosti horúcich povrchov.
- Nikdy nezakrývajte zariadenie počas práce.
- Nikdy nezdvíhajte páku počas práce.
- Pred čistením alebo uchovávaním zariadenia vždy vyťahnite zástrčku zo zásuvky počkajte kým nevychladne.
- Nikdy nepoužívajte zariadenie vonku a vždy umiestňujte je v suchom prostredí.
- Nikdy nepoužívajte príslušenstvo, ktoré nie je odporúčané výrobcom. Môžu ohroziť používateľa a poškodiť zariadenie.
- Nikdy neposúvajte zariadenie ťahaním za kábel. Nastavte zariadenie na stole alebo plochom povrchu. Uistite sa, že nebude kábel žiadnym spôsobom stlačený. Neomotávajte zariadenie káblom a neohýbajte kábel.
- Nikdy neposúvajte zariadenie počas práce.
- Pre odstraňovanie vodného kameňa používaj výhradne produkty určené na odstraňovanie kameňa. Nikdy nepoužívaj amoniak ani iné situácie, ktoré môžu poškodiť zdravie.
- Nikdy nepoužívajte kávovar bez vody. Vždy sa uistite, že nie je úroveň vody nižšia ako minimálna.

Výrobca nenesie žiadnu zodpovednosť v prípade nedodržiavania týchto pokynov.

Uchovávajte bezpečne tento návod na použitie pre prípadne ďalšie použitie.

(*) Spôsobilý elektrikár: oddelenie popredajnej obsluhy výrobcu alebo dovozcu alebo každá osoba, ktorá je kvalifikovaná, oprávnená a spôsobilá vykonávať tohto typu opravy s cieľom predísť všetkým nebezpečným situáciám. V prípade potreby je treba odovzdať zariadenie tomu elektrikárovi na účel prehliadky alebo opravy.

PRED PRVÝM POUŽITÍM

Pred prvým použitím alebo po dlhších obdobiach nepoužívania by sa malo oplachnúť zariadenie aby dôkladne očistil vnútorné potrubie.

- Naplňte nádrž na vodu čerstvou vodou. Môžete naplniť nádrž bez vyberania jej, zdvíhajúc kryt a naplňujúc vodu pomocou kanvice alebo môžeš ju odstrániť. Aby to urobil, nakloňte nádrž k sebe a zdvihnite ju.
- Naplňte nádrž k úrovni MAX, naložte opätovne kryt a vsuňte nádrž na svoje miesto.
Poznámka: Uistite sa, že je nádrž plná a správne umiestnená, páka je dolu a vo vnútri nie je kapsula.
- Pripojte kávovar k zásuvke a stlačte spínač. Kontrolky budú blikať, keď sa zariadenie zohrieva. Tento proces trvá cca. 45 sekúnd.
- Umiestnite veľkú nádobu (s objemom minimálne 250 ml) pod odtokom kávy.
- Stlačte tlačidlo veľkej šálky; proces vypláchnutia sa automaticky zastaví po ukončení.

Vodné čerpadlo

Pokiaľ má zariadenie problémy s čerpaním vody podlhvej dobe nepoužívania alebo pred prvým použitím, možno čerpať vodu ručne:

- Vložte potrubie na prívod vody zozadu kávovaru.
- Nalejte vodu potrubiu vstriknite vodu z potrubia do zariadenia tak, aby bol vnútorný obvod naplnený vodou.
- V prípade potreby opakujte operáciu dvakrát alebo trikrát.

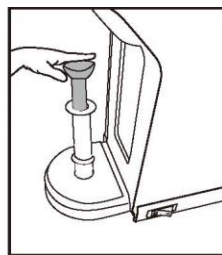
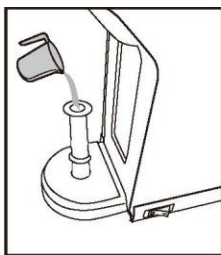
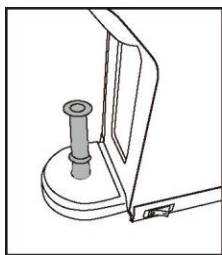

PRÍPRAVA KÁVY

Naplnovanie nádrže čerstvou vodou:

Existujú dva spôsoby naplnovania nádrže na vodu:

- Odblokujte kryt, a potom nádrž na vodu odklonením dozadu s malým uhlom, ako bolo uvedené na nižšie uvedenom výkrese (1), vyberte ho a naplňte priamo pod kohútom batérie (2).

Potom opatrne vsuňte nádrž na vodu do základni a zablokujte kryt.

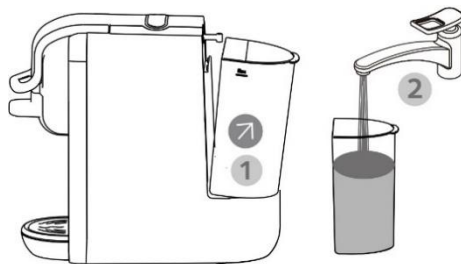

- Odblokujte kryt nádrže na vodu (1) a naplňte nádrž priamo vodou z nejakej nádoby (2).

Potom zablokujte kryt na mieste.



Poznámka :

- Naplňte nádrž čerstvou vodou do značky „MAX“ (0,6 litra alebo 1,05 galona)
- Teplota vody môže byť maximálne 35 ° C

Naplnovanie adaptéra kávou:

Existujú tri adaptéry, ktoré zodpovedajú štyrom druhom kondicionovania kávy.

- Kapsuly Nespresso je treba vkladať len do adaptéra Nespresso, užšou stranou hore a širšou dolu.

Adaptér Nespresso je treba odblokovať jemne stlačujúc jeho vieko (1) pred vložením kapsuly (2) a potom opätovne zablokovať.

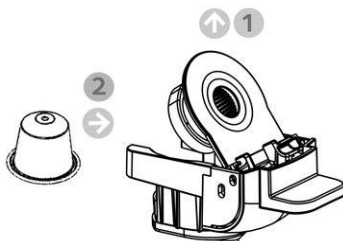

- Kapsuly Dolce-Gusto je treba vkladať len do adaptéra Dolce-Gusto, užšou stranou dolu a širšou hore.



- Mletú kávu je treba sypať výhradne do adaptéra mletej kávy. Odblokujte vieko adaptéra pre mletú kávu a nasypťe doňho porciu mletej kávy (1) a potom prítlačte mletú kávu plochou zadnou stranou priloženej lyžičky do mletej kávy (2) a zavrite vieko.

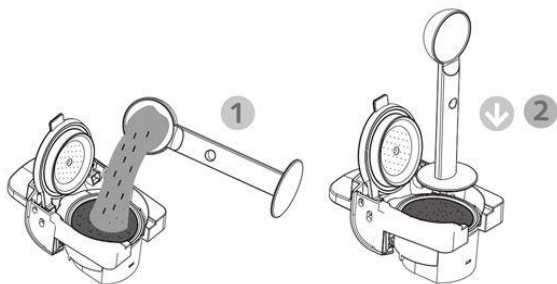

- Adaptér pre mletú kávu sa môže používať s vreckami s kávou ESE. Vložte hrnček z nerezovej ocele do adaptéra na mletú kávu (1), vložte vhodné vrecko kávy (2) a uzavrite kryt.

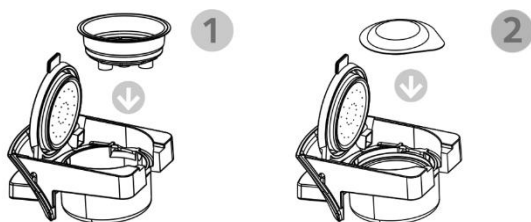

Príprava kávy:

- Odblokujte nádrž na kávu zdvíhajúc držiak (1)
- Vložte vybraný a správne naplnený adaptér do kávy do zásobníka (2).
- Zablokujte adaptér, potiahnuť držiaka dolu (3).



- Umiestnite šálku pod dávkovačom.
- Stlačte jedenkrát tlačidlo kávy: tlačidlo malej šálky urobí rýchle espresso a tlačidlo veľkej šálky urobí kávu Lungo.



Poznámka:

- V zásuvke adaptéra dokávy sa nachádza ostrá ihla, ktorá slúži na prepichnutie kapsuly. Nikdy ju nedotýkajte prstami.
- Po dokončení prípravy kávy zdvihnite držiak a vyberte adaptér do kávy, aby odstránil spotrebenú kapsulu alebo vyhodil sadlinu.

PROGRAMOVANIE OBJEMU VODY**Predvolené nastavenia:**

- Tlačidlo malej šálky: kávovar pripraví malé espresso po dobu 16 sekúnd, pokiaľ používate kapsulu s kávou a 25 sekúnd, pokiaľ používate mletú kávu.
- Tlačidlo veľkej šálky: kávovar pripraví malé espresso po dobu 35 sekúnd, pokiaľ používate kapsulu s kávou a 47 sekúnd, pokiaľ používate mletú kávu.

Personalizovaná príprava:

Aby prispôbil čas na prípravu kávy dajte trochu vody do nádrž a umiestnite šálku pod odtok kávy.

Potom stlačte a podržte tlačidlo malej kávy tak dlho, ako to bude potrebné, aby získal žiadaný objem malého espresso v šálke.

Stlačte tiež a podržte tlačidlo veľkej šálky tak dlho, ako je to bde potrebné, aby získal žiadaný objem kávy Lungo servírovanej v šálke.

Tieto nastavenia budú uložené a opakované zakaždým, ak stlačíte tlačidlo malej alebo veľkej šálky.

Poznámka: minimálna i maximálna doba prípravy kávy je primerane 10 sekúnd a 90 sekúnd.

Aby sa vrátil k továrenským nastaveniam, odpojte zariadenie, stlač a podržte tlačidlo veľkej šálky kávy, a potom opätovne dajte zástrčku do zásuvky.

Kontrolky bliknú dvakrát potvrdzujúc opätovné spustenie nastavení.

REŽIM ÚSPORY ENERGIE

Zariadenie automaticky vstupuje do režimu úspory energie po 15 minútach nečinnosti.

Aby vyšiel z režimu úspory energie, stlačte tlačidlo napájania, diódy začnú blikaf, poukazujúc, že sa zariadenie zohrieva.

Ak prestanu kontrolky blikaf, je zariadenie pripravené na použitie.

Aby zapnúť pohotovostný režim, stlačte a podržte súčasne tlačidlá malej a veľkej šálky, a potom vložte zástrčku do zásuvky.

Tlačidlo napájania sa nezasvieti. Potom stlačte tlačidlo malej šálky kávy.

Lampka tlačidla malej šálky zhasne, poukazujúc, že je pohotovostný režim vypnutý.

ČISTENIE

- Vypláchnite koše pre prípravu kávy čerstvou vodou.
- Pravidelne utieraj kryt zariadenia mäkkou, vlhkou handričkou.
- Vyprázdnite vyberateľnú odkvapkávaciú tácku a utrite mäkkou, vlhkou handričkou a jemným detergentom, opláchnite, osušte.
- Pred opätovnou montážou uistite sa, že sú všetky vyberateľné diely úplne suché.

ODVÁPŇOVANIE

Aby udržal najvyššiu kvalitu kávy, je treba odstrániť vodný kameň každé 1 do 2 mesiacov alebo pokiaľ je vykonnosť významne znížená.

Odporúča a použij dostupný na trhu prostriedok pre odstraňovanie vodného kameňa určeného pre kávovary.

- Úplne naplňte nádrž odvápnovacím roztokom riedeným vodou v súlade s pokynmi výrobcu.
- Uistite sa, že nie je v zariadení kapsula.
- Dajte veľkú nádobu pod odtok kávy.
- Stlač tlačidlo Lungo tak, ako v prípade bežnej prípravy kávy a opakujte činnosť, kým nebude nádrž prázdna. Opakujte proces opätovne s novou porciou prípravku na odstraňovanie kameňa.
- Po vypláchnutí kávovaru celým objemom odvápnovacieho roztoku, opakujte tento proces s nádržou čerstvej vody, aby úplne dôkladn preplachnúť celý vnútorný obvod.

Poznámky: Nikdy nepoužívajte ocot, môže poškodiť kávovar a dať káve zlú chuť.

RIEŠENIE PROBLÉMOV

Problém	Príčina	Porada
Žiaden druh kávy sa nepripravuje.	Prázdna nádrž navodu	Naplňte nádrž čerstvou vodou.
Káva nie je dostatočne horúca	<ul style="list-style-type: none">• Šálka / hrnček je studený.• V kávovar sa zhromaždil kameň.• Zariadenie je studené.	<ul style="list-style-type: none">• Zohrejte šálku / hrnček.• Odstráňte kameň zo zariadenia.• „Pripravte“ šálku vody, aby zohrial obvod.
Únik vody	<ul style="list-style-type: none">• Z nádrže na vodu tečie.• Odkvapkávací tácka je plná vody.	<ul style="list-style-type: none">• Skontrolujte, či nie je ventil na nádrži vody zablokovaný.• Vyprázdňte odkvapkávaciu tácku
Páka sa neuzaviera.	Košík na prípravu kávy nie je správne umiestnený.	Vložte košík na prípravu kávy na správne miesto.

OCHRANA ŽIVOTNÉHO PROSTREDIA – SMERNICA 2012/19/EÚ

Kvôli ochrane nášho životného prostredia a ľudského zdravia by sa mal odpad z elektrických a elektronických zariadení likvidovať v súlade so špecifickými pravidlami so



zapojením sa dodávateľov aj používateľov. Z tohto dôvodu, ako signalizuje symbol na štítku s menovitými údajmi alebo na obale, by ste toto zariadenie nemali vyhadzovať spolu s netriedeným komunálnym odpadom. Používateľ má právo priniesť výrobok na zberné miesto komunálneho odpadu, ktoré vykonáva recykláciu odpadu prostredníctvom opätovného použitia, recyklácie alebo použitia na iné účely v súlade so smernicou.

ERP DEKLARÁCIA – NARIADENIE 1275/2008/EC

My, TKG SRL / Bvba, týmto potvrdzujeme, že náš výrobok spĺňa požiadavky nariadenia 1275/2008 / ES. Aj keď náš výrobok nemá k dispozícii funkciu na minimalizáciu spotreby energie, ktorá by podľa nariadenia 1275/2008 / ES mala po dokončení hlavnej funkcie výrobok vypnúť alebo prepnúť do pohotovostného režimu, čo je však prakticky nemožné, pretože by to mohlo ohroziť hlavnú funkciu výrobku natoľko, že používanie výrobku by už nebolo možné!

Z tohto dôvodu vždy informujeme zákazníka v našom návode na obsluhu, aby spotrebič ihneď po použití odpojil zo siete.

Návod na použitie je dostupný aj v elektronickej verzii, stačí si ho vyžiadať u autorizovaného servisu (pozri záručný list).



ČEŠTINA

DŮLEŽITÉ BEZPEČNOSTNÍ OPATŘENÍ

Před použitím spotřebiče si pečlivě přečtěte tyto pokyny a vždy dodržujte bezpečnostní a provozní pokyny.

Důležité : Tento spotřebič může používat děti starší 8 let a lidé se sníženou fyzickou, smyslovou nebo duševní schopností nebo s nedostatkem zkušeností nebo znalostí, pokud jim byl dán dohled nebo pokud jde o bezpečné používání spotřebiče a rizika . Děti se s přístrojem nehrají. Čištění a údržbu uživatele nesmí dělat děti, pokud nejsou starší 8 let a jsou pod dohledem. Nikdy neopouštějte spotřebič ani jeho kabel bez dozoru a v dosahu dětí mladších 8 let nebo nezodpovědných osob, pokud jsou zapojeny do zdi nebo při ochlazování.

- ❑ Zkontrolujte, jestli elektrické napětí odpovídá hodnotám uvedeným na zařízení.
- ❑ V průběhu provozu spotřebič neopouštějte bez dozoru.
- ❑ Jednou za čas zařízení zkontrolujte z hlediska možných poškození. Nepoužívejte zařízení, jestli napětí, nebo samotné zařízení vykazují jakékoliv příznaky možného poškození. V případě poškození elektrického napětí za účelem výskytu možného nebezpečí je nutné tuto poruchu odstranit kvalifikovaným elektrikářem (*).
- ❑ Zařízení používejte výhradně k domácím účelům a v souladu s nynějším manuálem.
- ❑ Zařízení vždy pokládejte na rovném, stabilním povrchu, dál od mokrého prostředí.
- ❑ Zařízení v žádném případě neponořujte do vody, nebo jiných čisticích prostředků.
- ❑ Nedotýkejte se napájecího kabelu a kávovaru vlhkými, nebo mokrými rukama.
- ❑ Zařízení nikdy nepoužívejte poblíž horkých povrchů.
- ❑ Během provozu zařízení nikdy nepřikrývejte.
- ❑ Během provozu nikdy nezvedejte páku.

- ❑ Před čištěním, nebo uskladněním spotřebič je nutné odpojit ze zásuvky a vyčkat až ochladne.
- ❑ Zařízení nikdy nepoužívejte venku a uchovávejte ho v suchém prostředí.
- ❑ Nikdy nepoužívejte příslušenství, které není doporučeno výrobcem. Může být nebezpečné pro uživatele a hrozí riziko poškození samotného spotřebiče.
- ❑ Nikdy nepřenášejte zařízení tažením za napájecí kabel. Spotřebič umístěte na plochem povrchu. Ujistěte se, že v žádném případě nemůže dojít k ustříhnutí napájecího kabelu. Neohýbejte a neomotávejte kabel kolem spotřebiče.
- ❑ Nikdy nepřenášejte zařízení během provozu.
- ❑ K odstranění vodního kamene používejte výlučně předepsané prostředky. Nepoužívejte čpavek, nebo ostatní zdraví nebezpečné látky.
- ❑ Kávovar nikdy nepoužívejte bez nalité vody. Vždy se ujistěte, že se v nádobě nachází dostačující množství vody, přinejmenším těsně nad požadovanou minimální úroveň.

Za nedodržování výše uvedených pravidel výrobce nenese žádnou odpovědnost.

Tyto pravidla řádně uchovejte pro případ možného využití.

(*)Kvalifikovaný elektrikář: Vyznačená osoba prodejním oddělením výrobce, dovozcem, nebo každá osoba disponující nezbytnou kvalifikací pro provádění tohoto typu oprav bez rizika vzniku možného nebezpečí. V případě potřeby je nutné zařízení předat výše uvedené osobě, za účelem provedení možné technické prohlídky, nebo opravy.

PŘED PRVNÍM POUŽITÍM

Před prvním použitím, nebo po delší době, kdy zařízení nebylo v provozu, je nutné ho propláchnout a to zejména kvůli důkladnému pročištění vnitřních trubek.

- Naplňte nádrž čerstvou vodou. Nádrž lze naplnit bez nutnosti jejího sundávání, pouhým otevřením víka a následným vlitím vody pomocí džbáнку. Nádrž lze i vyndat, naklopit směrem k sobě a zvednout.
- Naplňte nádrž do úrovně MAX, nasadte víko zpátky a vsuňte nádrž zpět na určené místo.

POZOR: Ujistěte se, že je nádrž plná a správně umístěná, páka je spuštěná a uvnitř není kapsle.

- Připojte kávovar do zásuvky, stiskněte tlačítko zapnout. V průběhu nahřívání světelné kontrolky budou blikat. Tento proces bude trvat zhruba 45 sekund.
- Umístěte velkou nádrž (o objemu minimálně 250 ml) pod výpustem kávy.
- Stiskněte tlačítko velkého šálku kávy; proces vypláchnutí se zastaví automaticky po jeho zakončení.

Vodní pumpička

Jestli má zařízení potíže s tlakem vody, po dlouhé době od jeho používání, nebo před prvním použitím, lze vodu napumpovat manuálně:

- Zasuňte hadičku do přívodu vody na zadní straně kávovaru.
- Vlijte vodu do hadičky a následně vstříkněte vodu z hadičky do zařízení, tak aby vnitřní obvod byl vyplněn vodou.
- V případě nutnosti tuto operaci zopakujte dvakrát, nebo třikrát.

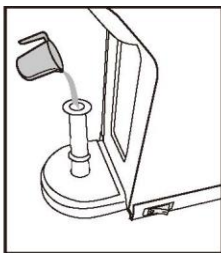
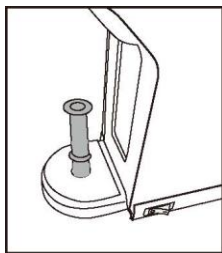

PŘÍPRAVA KÁVY

Naplnění nádrže čerstvou vodou:

Existují dva způsoby naplnění vodní nádrže:

- Sundejte víko a následně samotnou nádrž, nakloňte směrem do zadu jak je to znázorněno na níže uvedeném obrázku (1), sundejte a naplňte ji vodou přímo z kohoutku (2).

Následně nádrž opatrně vsuňte zpět na určené místo a nasadte víko.

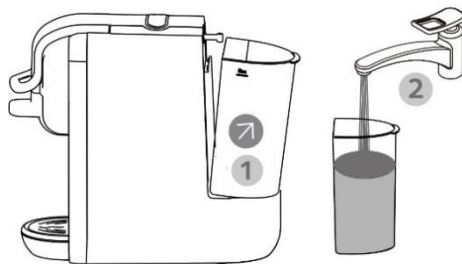

- Sundejte kryt z nádrže na vodu (1) a nádrž naplníte přímým vlitím vody z Vámi zvolené nádoby (2).

Nasadte zpět víko na nádobu.



Pozor:

- Naplňte nádrž čerstvou vodou do úrovně „MAX“ (0,6 litru, nebo 1,05 galonu).
- Teplota vody může mít maximálně 35 ° C.

Naplnění adaptéru kávou:

Existují tři adaptéry, které jsou kompatibilní se čtyřmi typy přípravy kávy:

- Kapsle Nespresso je nutné vkládat pouze do adaptéru Nespresso, užší stranou nahoru, a širší dolů.
Před vložením kapsle je nutné Adaptér Nespresso opatrně otevřít stisknutím jeho víčka (1), a následně zpět zavřít.

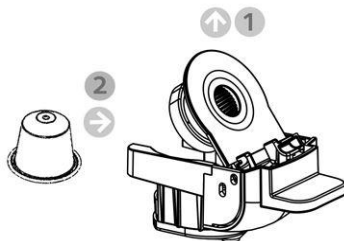

- Kapsle Dolce-Gusto je nutné vložit do adaptéru Dolce-Gusto, užší stranou směrem dolů, a širší směrem nahoru.



- Mletou kávu je nutné sypat pouze výlučně do adaptéru určeného pro mletou kávu. Otevřete víčko adaptéru pro mletou kávu, vsypte porci mleté kávy (1), následně mletou kávu utěsněte plochou zadní stranou připojené lžičky (2) a zavřete víko.

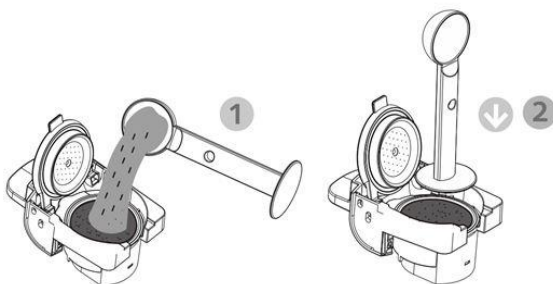

- Adaptér pro mletou kávu může být rovněž používán s kávovými sáčky ESE. Vložte nerezový hrnek do adaptéru mleté kávy (1), dovnitř vložte určený kávový sáček (2) a zavřete víčko

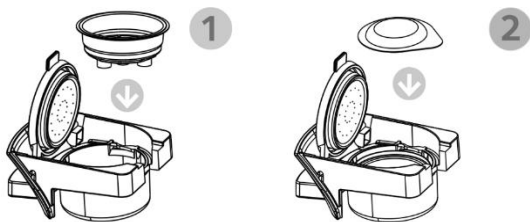

Příprava kávy:

- Uvolněte kávovou nádobu zvednutím úchyty (1).
- Vložte určený naplněný kávový adaptér do nádrže (2).
 - Zablokujte adaptér potažením úchyty směrem dolů (3).



- Umístěte hrnek pod dávkovačem.
- Stisknutím vybrané kávy: tlačítko malého šálku se připraví rychlé espresso, tlačítko většího šálku připraví kávu Lungo.



Pozor:

- Uvnitř adaptéru se nachází ostrá jehla, které slouží k propíchnutí kapsle. Nikdy se ji nedotýkejte prsty.
- Za účelem odstranění použité kapsle, nebo kávové sedliny, po zakončení procesu přípravy kávy zvedněte úchyt a vytáhněte kávový adaptér.

PROGRAMOVÁNÍ OBJEMU VODY

Tovární nastavení:

- Tlačítko malého šálku: pokud se jedná o kávovou kapsli, kávovar připraví malé espresso v průběhu 16 sekund, v případě, že používáte mletou kávu, káva bude připravená během 25 sekund.
- Tlačítko velkého šálku: pokud se jedná o kávovou kapsli, kávovar připraví kávu Lungo během 47 sekund, v případě mleté kávy, doba přípravy činí 47 sekund.

Vlastní příprava:

Pro přizpůsobení přípravy kávy Vaším potřebám vlijte malé množství vody do nádrže a hrnek umístěte pod dávkovačem.

Pro získání požadovaného objemu malého espressa, stiskněte a podržte tlačítko malého šálku, tak dlouho dokud to bude potřeba.

Pro získání požadovaného objemu kávy Lungo, stiskněte a podržte tlačítko velkého šálku, tak dlouho dokud to bude potřeba

Toto nastavení se uloží a bude se opakovat vždy, kdy stisknete tlačítko malého, nebo velkého šálku.

Pozor: průměrný čas přípravy kávy se pohybuje v rozmezí od 10 sekund do 90 sekund.

Pro obnovení továrního nastavení je nutné zařízení odpojit, stisknout a podržet tlačítko velkého šálku a následně připojit kabel opětovně do zásuvky.

Světelné kontrolky zablknají dvakrát, což potvrdí obnovení továrních nastavení.

Režim úspory energie

Zařízení automaticky přechází na úsporný režim po 15 minutách od posledního použití.

Pro zrušení úsporného režimu je nutné stisknout tlačítko napájení, světelné kontrolky začnou blikat, což znamená, že se spotřebič zahřívá. Jakmile kontrolky přestanou blikat, je kávovar připraven k provozu.

Pro zrušení pohotovostního režimu současně stiskněte a podržte tlačítko malého a velkého šálku, následně připojte kabel do zásuvky.

Tlačítko napájení se rozsvítí. Následně stiskněte tlačítko malého šálku.

Podsvícení tlačítka malého šálku zhasne a tímto dojde k vypnutí pohotovostního režimu

ČIŠTĚNÍ

- Opláchněte košík čistou vodou.
- Pravidelně čistěte kryt měkkým vlhkým hadříkem.
- Vyprázdněte sundavací odkapávací misku, otřete měkkou vlhkou houbou, použitím jemného čistícího prostředku. Opláchněte a vysušte.
- Před opětovnou instalací se ujistěte, že všechny odnímatelné části jsou zcela suché.

ODVÁPŇENÍ

Pro udržení co nejkvalitnější kávy je nutné minimálně jednou za měsíc, v lepších případech co 2 měsíce spotřebič odvápnit. V případě, že je výkon značně omezen, se doporučuje použít běžně dostupné prostředky vhodné pro odstraňování kamene usazeného v elektrických kávovarech.

- Nádrž zcela naplňte odvápnovacím prostředkem zředěným vodou dle instrukcí výrobce.
- Ujistěte se, že v kávovaru se nadchází žádná kapsle.
- Umístěte velkou nádrž pod dávkovačem kávy.
- Stiskněte tlačítko Lungo, tak jak je to běžné u přípravy kávy, tuto činnost opakujte až do té doby, než bude nádrž zcela prázdná. Proces zopakujte ještě jednou s novou dávkou odvápnovacího prostředku.
- Po vypláchnutí kávovaru odvápnovacím prostředkem, zopakujte tuto činnost s nádobou čerstvé vody, tak aby došlo k důkladnému propláchnutí všech vnitřních obvodů.

Pozor: Nikdy nepoužívejte ocet, může poškodit kávovar a ovlivnit samotnou chuť kávy.

ŘEŠENÍ PROBLÉMŮ

Problém	Příčina	Rada
Žádný zvolený typ kávy nelze připravit	Prázdná nádrž.	Naplňte nádrž čerstvou vodou.
Káva není dostatečně horká	<ul style="list-style-type: none">• Šálek / hrnek je studený.• V kávovaru se usadil kámen. Kávovar je studený.	<ul style="list-style-type: none">• Rozehřejte šálek/ hrnek.• Odstraňte kámen z kávovaru. „Dolijte“ šálek horké vody, ta aby došlo k zahřátí celého okruhu.
Únik vody	<ul style="list-style-type: none">• Nádrž na vodu protéká. Odkapávací miska je plná vody.	<ul style="list-style-type: none">• Zkontrolujte, jestli nedošlo k ucpání ventilu nádrže na vodu.• Vyprázdňte odkapávací misku.
Páku nelze zavřít	Košík není správně vložen.	Košík pro přípravu kávy vložte na určené místo.

OCHRANA ŽIVOTNÍHO PROSTŘEDÍ – SMĚRNICE 2012/19/EU

Kvůli ochraně našeho životního prostředí a lidského zdraví by se měl odpad z elektrických a elektronických zařízení likvidovat v souladu se specifickými pravidly se zapojením se dodavatelů i uživatelů. Z tohoto důvodu, jak signalizuje symbol  na štítku s jmenovitými údaji nebo na obalu, byste toto zařízení neměli vyhazovat spolu s neříděným komunálním odpadem. Uživatel má právo přinést výrobek na sběrné místo komunálního odpadu, které provádí recyklaci odpadu prostřednictvím opětovného použití, recyklace nebo použití k jiným účelům v souladu se směrnicí.

ERP DEKLARACE – NAŘÍZENÍ 1275/2008 / EC







My, TKG SRL / Bvba, tímto potvrzujeme, že náš výrobek splňuje požadavky nařízení 1275/2008 / ES. I když náš výrobek nemá k dispozici funkci na minimalizaci spotřeby energie, která by podle nařízení 1275/2008 / ES měla po dokončení hlavní funkce výrobek vypnout nebo přepnout do pohotovostního režimu, což je však prakticky nemožné, protože by to mohlo ohrozit hlavní funkci výrobku natolik, že používání výrobku by již nebylo možné!

Z tohoto důvodu vždy informujeme zákazníka v našem návodu k obsluze, aby spotřebič ihned po použití odpojil ze sítě.

Návod k použití je dostupný i v elektronické verzi, stačí si ho vyžádat u autorizovaného servisu (viz záruční list).

efbe-Schott[®]

SC MCM 5000

 EN	ENGLISH	4
 DE	DEUTSCH	13
 FR	FRANCAIS	23
 ES	ESPAÑOL	33
 PL	POLSKI	42
 NL	NEDERLANDS	52
 SK	SLOVENSKÝ	61
 CZ	ČEŠTINA	70

Efbe-Schott

Efbe Elektrogeraete GmbH

Gustav-Toepfer-Straße 6

07422 Bad Blankenburg /

Thuringia - Germany

Tel: +49 36741 70268

Fax: +49 36741 70227

service@efbe-schott.de

www.efbe-schott.de

